

# Esteettömyys kirjastoissa

Jaana Solasvuo  
esteettömyysasiantuntija  
20.5.2025



Esteettömyyskonsultti

# Luennon sisältö

1. Esteettömyys — mitä sillä tarkoitetaan
  - määritelmiä ja termejä
2. Kenelle esteettömyys on tarkoitettu?
3. Muutama sana esteettömästä suunnittelusta
4. Esteettömyyteen liittyvästä lainsäädännöstä
5. Jokunen kuva esteellisestä ympäristöstä
6. Esteettömyydestä kirjastossa
7. Miten esteettömyyden toteutumiseen voidaan vaikuttaa
8. Keskustelua, ajatuksia, kysymyksiä

# 1. Esteettömyys — mitä sillä tarkoitetaan

## Määritelmiä

### accessibility

- **esteettömyys**
  - **rakennetun ympäristön elementit**
    - esim. opasteet ja kyltit sekä laitteiden fyysiset ominaisuudet
- **saavutettavuus**
  - verkkopalvelut, sovellukset ja julkaisut
  - EU:n saavutettavuusdirektiivi tultua voimaan

[https://www.google.com/search?q=saavutettavuus&client=firefox-b&source=lnms&tbm=isch&sa=X&ved=0ahUKEwjPz6Ty5r\\_eAhUkMewKHcJLB\\_4Q\\_AUIDygC&biw=3224&bih=1326#imgsrc=ECStZ3HTsKd9NM:](https://www.google.com/search?q=saavutettavuus&client=firefox-b&source=lnms&tbm=isch&sa=X&ved=0ahUKEwjPz6Ty5r_eAhUkMewKHcJLB_4Q_AUIDygC&biw=3224&bih=1326#imgsrc=ECStZ3HTsKd9NM:)

- molempiin termeihin liittyy läheisesti myös **helppokäyttöisyyden** käsite
- käsitteet sekoittuvat ja limittyvät

## **Termistöstä**

- millä tavalla puhua toimintarajoiteisista ihmisistä?
  - vammainen
  - inva/ invalid
    - ei inva-paikka, inva-vessa vaan esteetön X
- toimintarajoitteinen/ eri tavoin toimiva

## **Suunnittelu**

kaikille sopiva suunnittelu

design for all

universal design

# Esteettömyyden määritelmä

- palvelujen saavutettavuutta
  - välineiden käytettävyyttä
  - tiedon ymmärrettävyyttä
  - mahdollisuutta **osallistua itseään koskevaan päätöksentekoon**
- 
- esteettömyys mahdollistaa ihmisten **asumisen kotonaan ja** sujuvan osallistumisen muun muassa **työntekoon harrastuksiin kulttuuriin ja opiskeluun**

= arjen sujuvuus

# Ympäristön ja palvelun esteettömyys

- ympäristö tai **palvelu on esteetön, jos se ei erottele ihmisiä** heidän toimintakykynsä mukaan /näkökulma
- mitä esteettömyydessä tarkastellaan?
  - liikkuminen
  - toimiminen
  - näkeminen
  - kuuleminen
  - havaitseminen
  - ymmärtäminen
  - kommunikaatio

## Esteettömyys on ketju

- se on yhtä vahva kuin sen heikoin lenkki
- esteettömyys on tarkoitettu kaikille ei haittaa ketään
- mustavalkoisuus; jokin asia on esteetön tai sitten se ei ole
- ei ole mielipide
- ei perustu vapaaehtoisuuteen, lakisääteistä



# Esteettömyys on osa kestäväää kehitystä

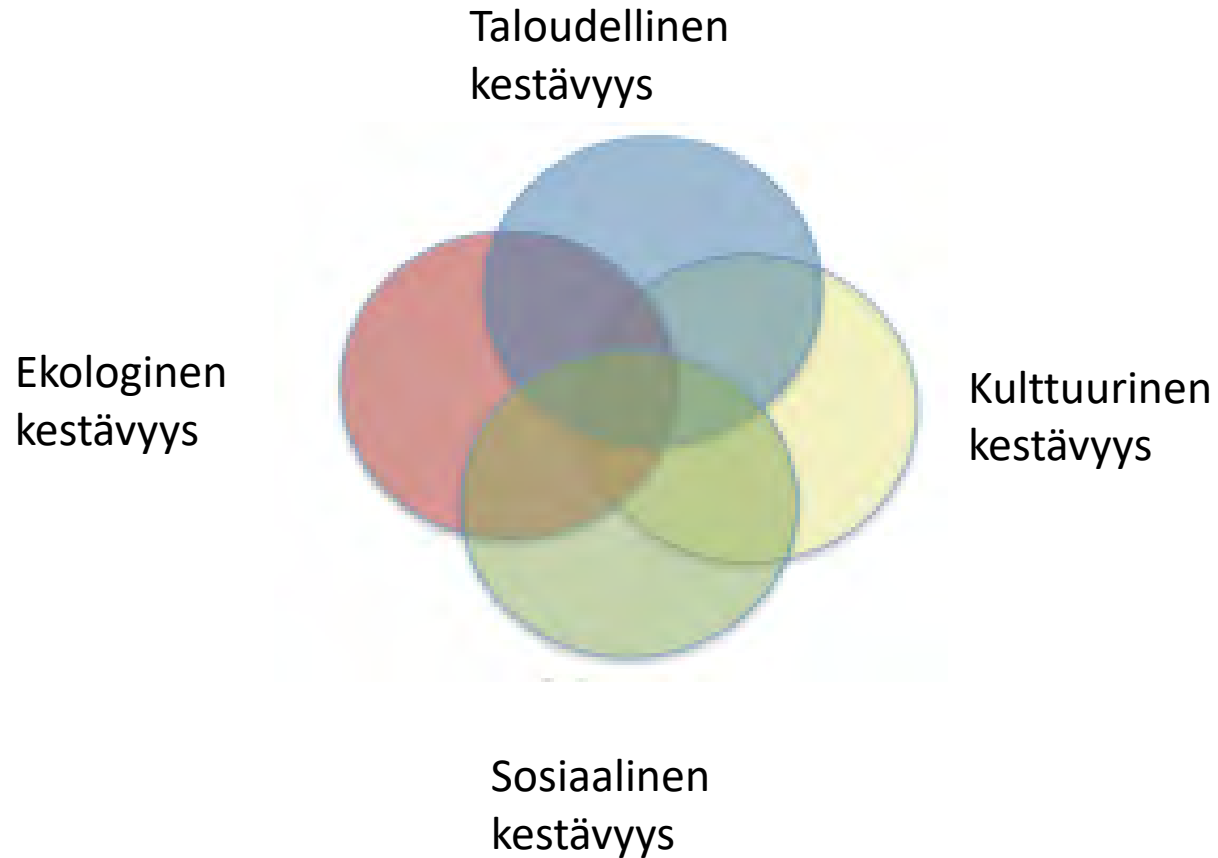

## **Ekologisen kestävyden**

edellytyksenä ovat mm. luonnon monimuotoisuuden (biodiversiteetin) säilyttäminen, luonnonvarojen kestävä käyttö sekä päästöjen ja muun ihmistoiminnan sopeuttaminen ympäristön kanto- ja uusiutumiskykyyn.

## **Sosiaalisesti kestävä kehitys**

edellyttää mm. **yhteiskunnan jäsenten yhdenvertaisuutta, tasa-arvoa, perusoikeuksien ja elämän perusedellytysten toteutumista sekä osallistumisen ja vaikuttamisen mahdollisuuksia.** Paikallisella tasolla se käsittää myös mm. terveydestä ja työturvallisuudesta huolehtimisen.

## **Kulttuurinen kestävyys**

vastaavasti mahdollistaa kulttuurien säilymisen ja kehittymisen sukupolvelta toiselle sekä ihmisten vapaan henkisen toiminnan ja eettisen kasvun.

## **Taloudellisesti kestävä kehitys**

ei perustu velkaantumiseen tai pääoman, kuten luonnonvarojen liikkakäyttöön tai hävittämiseen. Käytännön tasolla se tarkoittaa mm. ekotehokkuuden lisäämistä ja materiaalisen kulutuksen vähentämistä. On myös huomattava, että pitkällä tähtäimellä taloudellisesti kestävä kehitys saavutetaan vain, jos toiminta on ekologisesti kestävää.

**Kehitys on kestävää vain, jos se on samanaikaisesti sekä ekologisesti, taloudellisesti, kulttuurisesti sekä sosiaalisesti kestävää.**

## Keskustelu erilaisuudesta on lisääntynyt

- asenteet esteettömyyttä kohtaan ovat muuttuneet viime vuosina

**Erilaisuus saa näkyä ja sillä on brändiarvoa**



Siikajokinen romukauppias Markus Kuotesaho.  
Oulun amk

### **#luotaitseesi -kampanja**

Kun Oulun Ammattikorkeakoulu, Oamk, halusi kevään 2018 rekrytointikampanjassaan rohkaista nuoria luottamaan itseensä. Lopputuloksena paljon enemmän kuin yksi mainosprojekti. Se pakotti koko organisaation pohtimaan yhdenvertaisuuden kannalta omia arvojaan ja toimintatapojaan

<https://news.cision.com/fi/editor-helsinki/r/luotaitseesi-jarisytti-koko-organisaatiota,c2710444.20.5.2025>

## 2. Kenelle esteettömyys on tarkoitettu

### Keitä me olemme?

- lapsia
- nuoria
- vanhoja
- terveitä
- sairaita
- apuvälineitä käyttäviä
- eri tavoin toimintarajoitteisia
- eri kulttuuritaustaisia



# Me ihmiset olemme monenlaisia

## Liikkumis- ja toimimisesteiset, joukko meitä

- monimuotoinen ryhmä & suuri joukko
- tälle ryhmälle esteettömyys on välttämätöntä
- kyky kommunikoida, suunnistautua, liikkua tai toimia itsenäisesti on sairauden, vamman, ikääntymisen tai muun syyn takia joko väliaikaisesti tai pysyvästi heikentynyt
- liikkumiseste
  - vaikeuksia liikkumisessa
- toimimiseste
  - vaikeuksia liikkumisessa ja/tai aistitoiminnoissa

- pyörätuolia käyttävät
- erilaiset liikkumisvammat
- käsien toimintavajavuudet
- lyhytkasvuisuus
- näkövammat
- kuulovammat
- kehitysvammat
- muut neurologiset vammat ja sairaudet
- allergiat
- tuoksuyliherkkyys
- migreeni
- harvinaiset sairaudet
  - harvinaisten sairauksien yksiköt, yliopistosairaalat
  
- erilaisten vammojen ja sairauksien samanaikaisuus
- ympäristö on esteellinen, ei ihminen
- terve- sairas

**adhd**

**MS**

**asperger**

## **Sairaus tai vamma**

- väliaikainen
- yhtäkkinen
- etenevä
- geneettinen

## **Kaikki vammat eivät näy päälle**

- sydänsairaudet
- astma
- suolistosairaudet
- huonokuuloisuus

## **Ms-tauti**

- monioireinen, taudinkuva voi olla aaltoileva
- muistin ja keskittymiskyvyn haasteet
- liikkumisen vaikeudet, kivut
- näkö- ja silmäoireet
- masennus ja ahdistus

## Ikääntyminen

- aistien ja toimintakyvyn heikkeneminen on normaalia
- kehomme tarvitsee liikkumista pysyäkseen toimintakykyisenä
- jotta voisimme liikkua, tarvitsemme esteetöntä ympäristöä
  - esim. puistonpenkkien sijoittelu

## **Kyse ei ole pienestä joukosta**

- n. 10 -15 % väestöstä (WHO) toimimisesteisiä
  - koskee välillisesti lähes jokaista

## **Suomessa**

- **yli 1 300 000 toimintarajoitteista**
  - jokainen keskimäärin **40 %** elinajastaan liikkumis- tai toimintarajoitteinen
- **yli miljoona yli 65-vuotiasta**
  - määrän nousee v. 2030 mennessä lähes 1,5 milj.
  - ikä sinänsä ei tee ihmistä esteelliseksi, vaan lisääntyvät vaivat ja vammat
- näkövammaisia n. 80 000, joista sokeita 10 000 (NKL)
- kehitysvammaisia n. 40 000 (KVL)
- kuulovammaista n. 750 000 (Kuuloliitto ry)
  - kuulovammat lisääntyvät, koska ihmiset ikääntyvät
  - myös nuorten kuulovammaisuus lisääntyy

- mitä enemmän on toimintakyvyn vajeita, sitä enemmän on merkitystä ympäristöllä
- periaatteessa ihminen voi olla hyvin itsenäinen vaikka toimintakykyä olisi vähän
- esteettömyyden periaate: ihminen selviää itse, ei toisten avulla

## Toimintarajoitteisilla on arjen apuna apuvälineitä

- silmälasit
- kuulolaite
- rollaattori
- pyörätuoli
- valkoinen keppi, opaskoira
- avustajakoira
- lukulaite
- oven avaamisen helpottamiseen väännin



<https://fyndiq.fi/tuote/oven-avaamisen-apuvaline-avaimen-apuvalineen-kaantajapidike-oven-avaamiseen-apuvalineella-abcf4c0a79934a9c/>

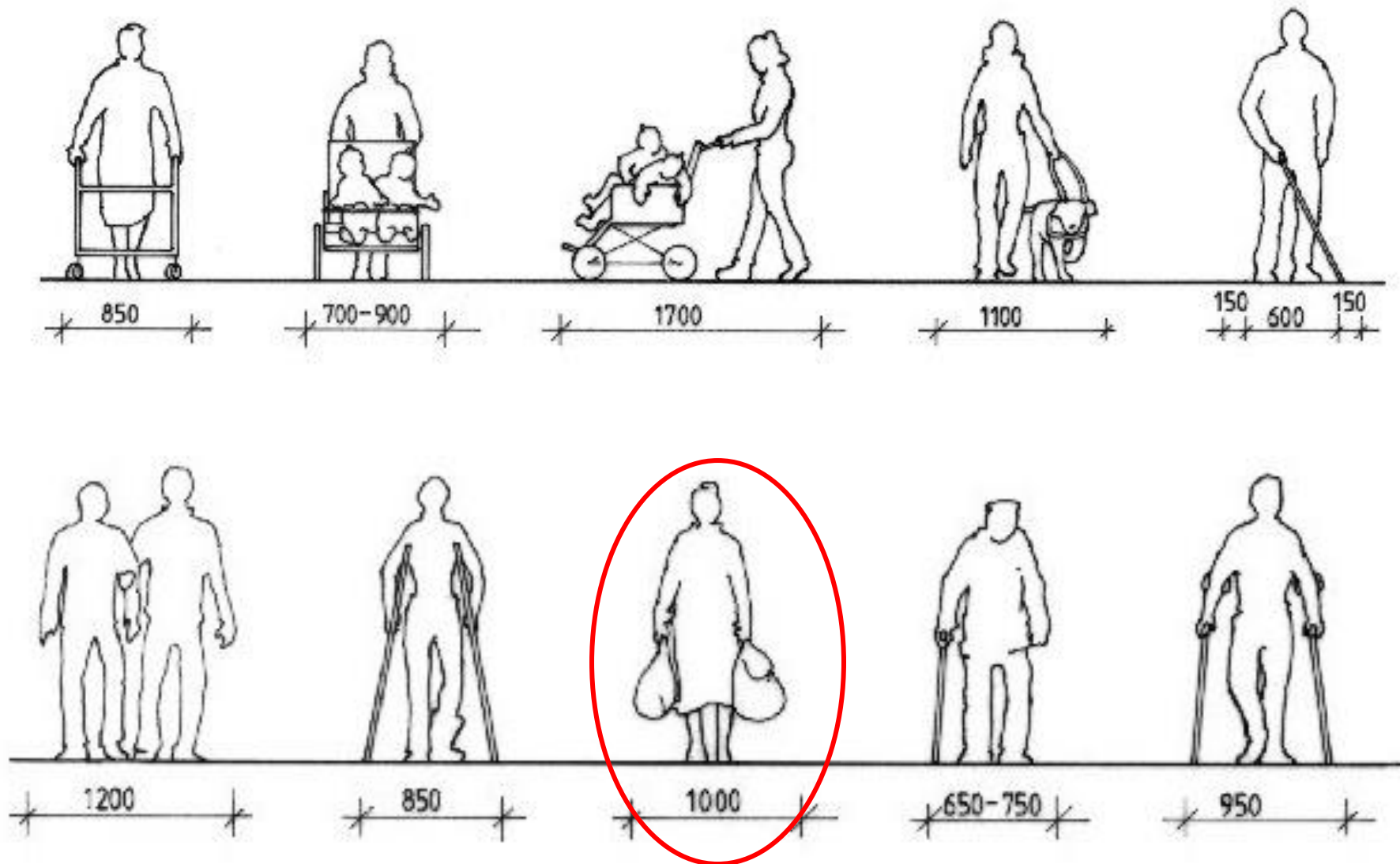

Rakennetun ympäristön esteettömyyskartoitus. Opas..(2009)

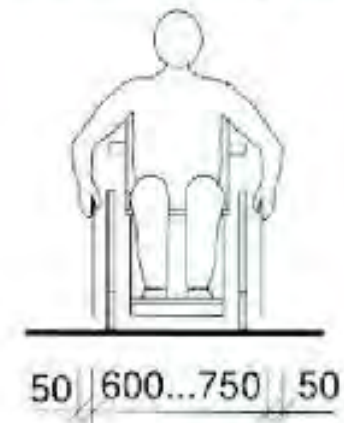
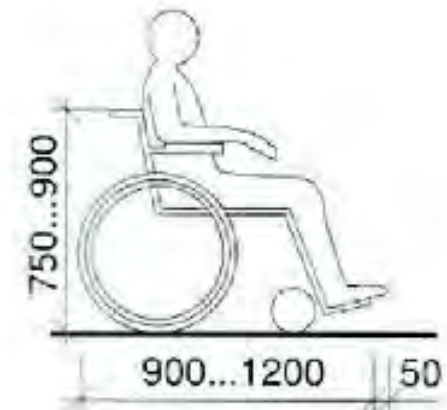
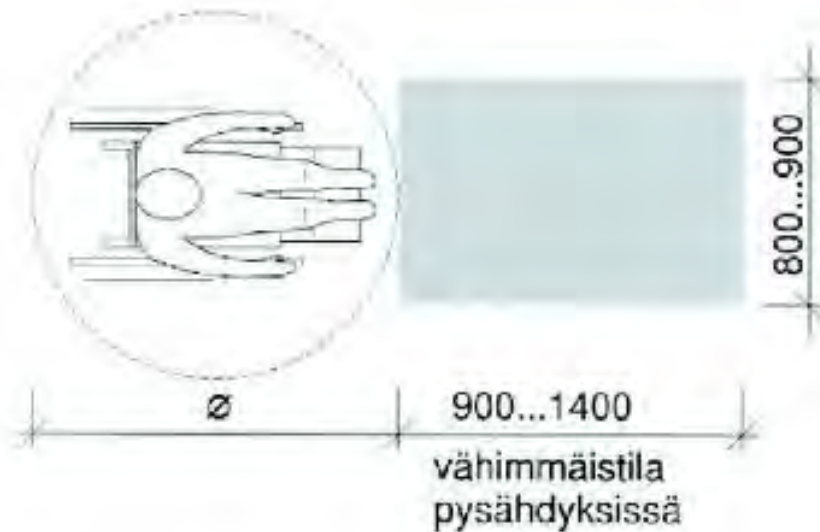

**käsi­käyt­to­inen pyö­rä­tuoli**  
**pyö­rähdys­ympyrä Ø**

- julkisissa rakennuksissa 1500 mm
- ulkopyörätuolilla 1800...2300 mm
- asunnoissa 1300...1500 mm

**sähkökäyttöinen pyörätuoli**

- pyörähdysympyrä Ø 2500 mm
- sisätuoli leveys 550...750 mm  
pituus 1000...1200 mm
- ulkotuoli leveys 850 mm  
pituus 1400 mm

2 cm

## Vamma ja ympäristö

- **pyörätuolia käyttävät**; riittävä tila, oikein mitoitettut kalusteet, helposti avattavat ovet
- **muut liikkumisvammatt**; tukikaiteet, levähdyspaikat, oikein mitoitettut kalusteet, helposti avattavat ovet
- **käsien toimintavajavuudet**; oikein mitoitettut kalusteet, helposti avattavat lukot, salvat ja ovet
- **näkövammatt**; selkeät kontrastit, kaiuton ympäristö, pistekirjoitus-, kohopasteet
- **kuulovammatt**; näköön perustuva informaatio, induktiosilmukat, hyvä näköyhteys, hyvä akustiikka
- **muistisairaudet**; värit, tilojen lukittavuus/ avoimuus, tilojen loogisuus ja rakenne, kynnyksettömyys, lämpötilan tasaisuus

## **Esteettömyys helpottaa kaikkien elämää**

- kauppakassit
- lastenrattaat
- huurtuneet silmälasit
  - esim. uimahallit
- muutto
- siivous
- tavaroiden siirtely

Esteettömyys on tarkoitettu kaikille

### 3. Muutama sana esteettömästä suunnittelusta

- tilan riittävyys
  - pyörätuolin pyörähdysympyrä
  - suunnittelu lähtee tilavaatimuksista. Tilaa on vaikea lisätä myöhemmin.

Asuinrakennuksessa:

- tontille
- autopaikalle
- asumiselle välttämättömille paikoilla
- jätekatos, leikkipaikka, varasto

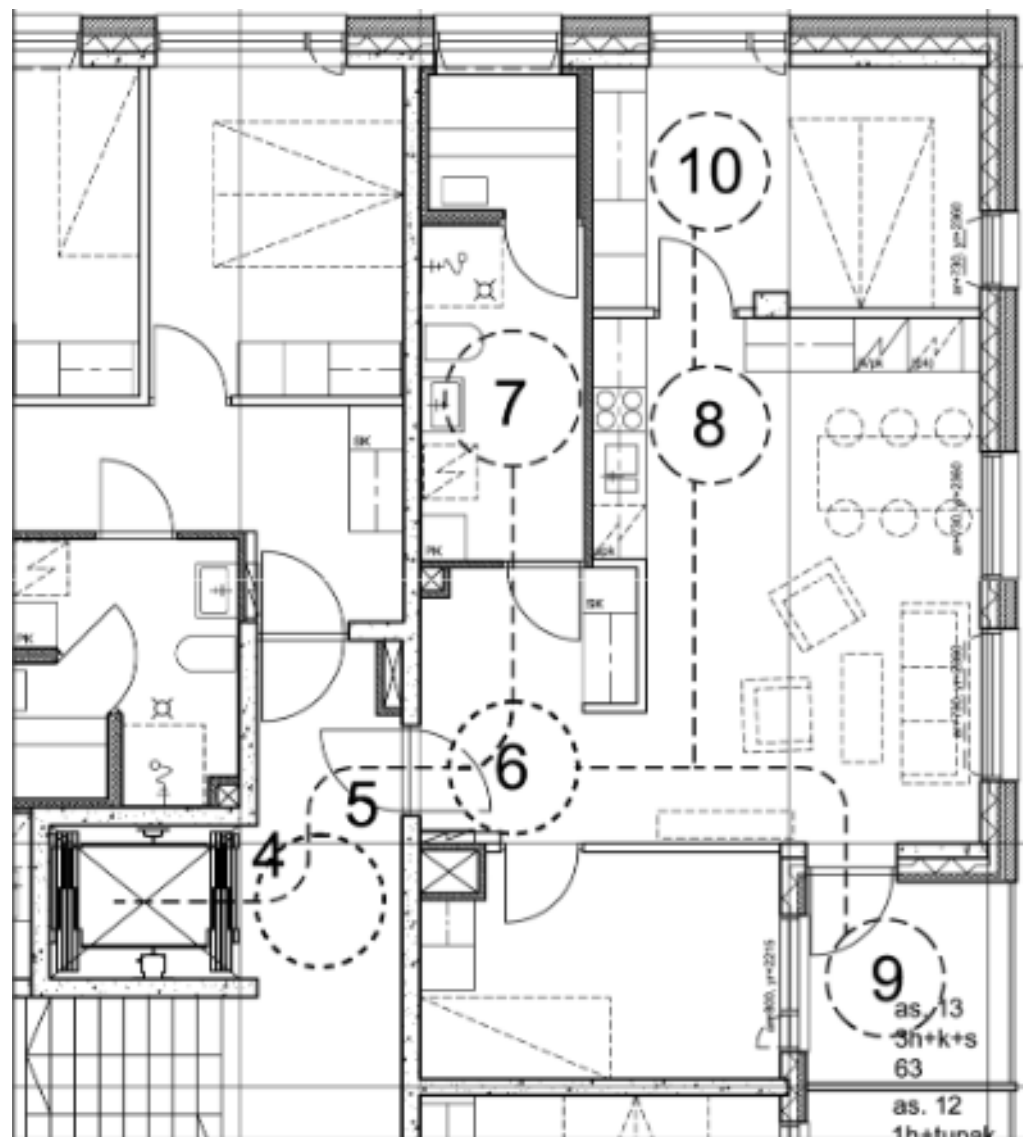

Pohjapiirustusote 2.krs // 1:100

# Esteetön tila

- tilaan pääsee
- palvelua voi käyttää kuka tahansa kuulee, näkee, ymmärtää....

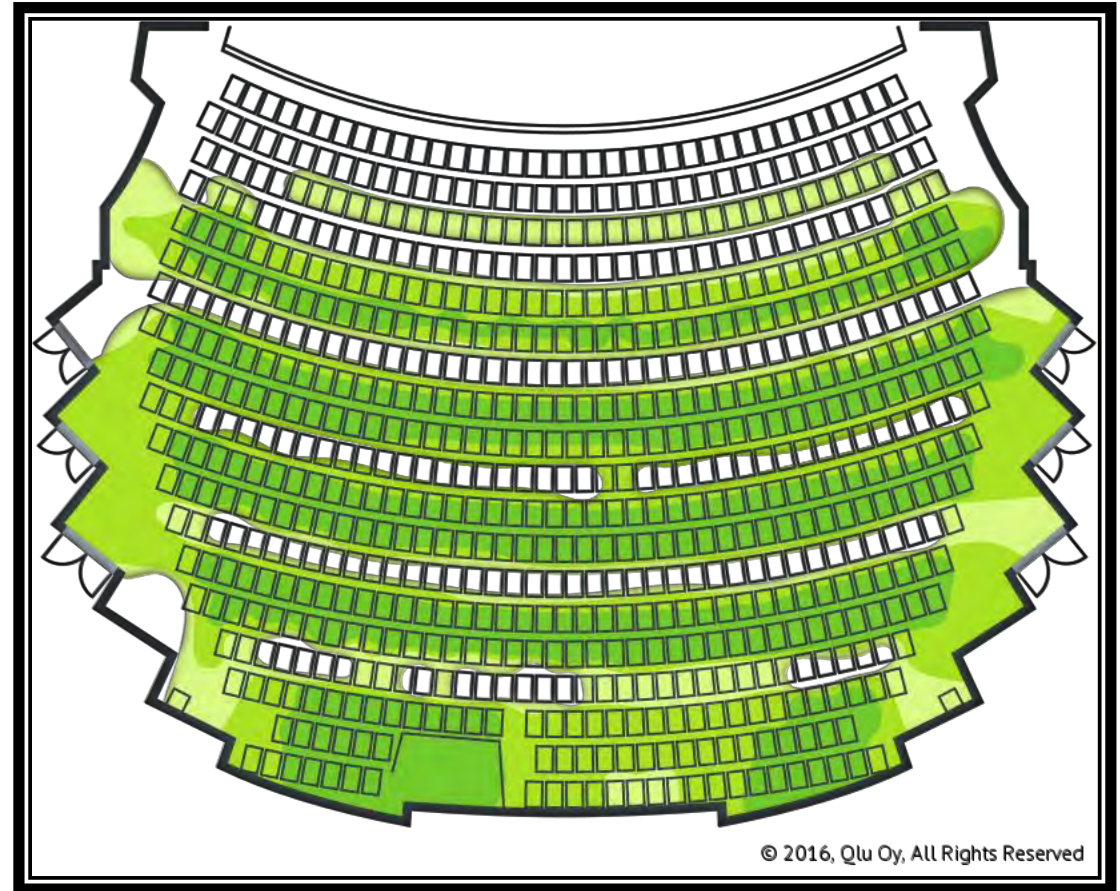

<https://kuulokuvat.fi/fi/view/104/105/154>

## Esteettömistä ratkaisuista

- suunniteltu siten, että ne palvelevat mahdollisimman monia ihmisiä
- ratkaisun jokaisella osasella oma merkityksensä
  - suunnittelun ja sen toteuttamisen tarkkuus
  - esimerkkinä luiska
- luiska = luiska + käsijohteet + turvareunat
  - kaltevuus max. 8 %
  - materiaali luistamaton
  - turvareuna 50 mm
- käsijohteet:
  - riittävän pitkät
  - oikea rakenne
  - kahdella tasolla
  - mielellään kontrastiväri



<https://www.youtube.com/watch?v=Bc3Tlo6T8yg&feature=youtu.be>

/ luiska ilman suojaruukuksia

## Selkeä opastus kaikille

- tärkeyttä ei voi korostaa liikaa
- opasteiden tulee soveltua kaikille (kuulo- ja näkövammat, vieraskieliset)
- loogisuus
- ymmärrettävyys
- kohokirjaimet
- kontrastisuus
- kirjoituksen ohella symbolit
- fontti ja sen koko, opasteen katseluetäisyys
- opasteen heijastamaton pinta



## **liris**

Näkövammaisten palvelu- ja toimintakeskus  
Helsinki

- selkeät värikontrastit
- valot ohjaavat kulkua
- kulkureitit
- opastus
  - ääniopastus, valaistus
- hyvä kuunteluympäristö
- heijastamattomat pinnat



## Mitä hyötyä esteettömyydestä on?

1) pitkällä aikavälillä esteettömyys tulee edullisemmaksi, sillä

- tilojen toimivuus vähentää muutostarvetta
- joskus puutoksia on käytännössä mahdoton korjata jälkeinpäin

2) lisää eri toimintojen sujuvuutta

- siivous, tavarankuljetus
- nopeuttaa esimerkiksi kaupoissa tai asemilla suurten ihmismäärien asiointia ja siirtymistä paikasta toiseen
- auttaa ihmisiä selviämään itsenäisesti

3) turvallisuus; vähentää tapaturmia ja tuo sitä kautta suoraa säästöä yhteiskunnalle

- esim. porraskuolemat 70- 100/ 2 500 (loukkaantuneet) / v.  
vrt. palokuolemia 50/ v.

### **3. Esteettömyyteen liittyvästä lainsäädännöstä ja sopimuksista**

- **Perustuslaki**
- **Yhdenvertaisuuslaki**
- **Vammaispalvelulaki**
- **Vanhuspalvelulaki**
- **Varhaiskasvatuslaki**
- **Kunnossapitolaki**
- **Työturvallisuuslaki**
- **Pelastuslaki**
- **Hankintalaki**
- **Maankäyttö- ja rakennuslaki**
- **YK:n sopimus vammaisten ihmisten oikeuksista**
- **Ns. saavutettavuusdirektiivi**
- **Esteettömyysdirektiivi/ EAA**

## Suomen perustuslaki II luku Perusoikeudet, 6 §

### Yhdenvertaisuus

"Ihmiset ovat yhdenvertaisia lain edessä. Ketään ei saa ilman hyväksyttävää perustetta asettaa eri asemaan sukupuolen, iän, alkuperän, kielen, uskonnon, vakaumuksen, mielipiteen, **terveydentilan**, vammaisuuden tai muun henkilöön liittyvän syyn perusteella."

### Yhdenvertaisuuslaki

Tarkoitus edistää yhdenvertaisuutta ja ehkäistä syrjintää sekä tehostaa syrjinnän kohteeksi joutuneen oikeusturvaa

## **Vammaispalvelulaki**

- tarkoituksena on edistää vammaisen henkilön edellytyksiä elää ja toimia muiden kanssa yhdenvertaisena yhteiskunnan jäsenenä, ehkäistä ja poistaa vammaisuuden aiheuttamia haittoja ja esteitä

## **Vanhuspalvelulaki**

- tarkoituksena mm. tukea ikääntyneen väestön hyvinvointia, terveyttä, toimintakykyä ja itsenäistä suoriutumista

## **Varhaiskasvatuslaki**

- toimitiloissa ja toimintavälineissä on huomioitava esteettömyys
- perusopetuslaissa on säännöksiä erityisopetuksen ja erityistä tukea tarvitsevien oppilaiden oikeuksista ja ammattiopetuslain mukaan mm. hakijan toimintakykyyn liittyvä seikka ei saa olla esteenä opiskelijaksi ottamiselle

## **Kunnossapitolaki**

- katujen ja yleisten alueiden kunnossapidon tasossa on huomioitava muun muassa liikenteen esteettömyys

## **Työturvallisuuslaki**

- tarkoituksena on mm. parantaa työympäristöä ja työolosuhteita sekä turvata työntekijöiden työkykyä
- laissa on säännökset muun ohella siitä, miten työympäristön suunnittelussa sekä työn suunnittelussa ja mitoituksessa tulee ottaa huomioon mm. vammaisten työntekijöiden edellytykset

## **Pelastuslaki**

- edellyttää, että hoitolaitoksista sekä palvelu- ja tukiasumisen kohteista laaditaan
  - poistumisturvallisuusselvitys
    - tulee käydä ilmi, miten rakennuksen tai tilan käyttötapa ja henkilöiden rajoittunut, heikentynyt tai poikkeava toimintakyky sekä muut poistumisturvallisuuteen vaikuttavat tekijät otetaan huomioon tulipaloihin ja muihin vaaratilanteisiin varautumisessa ja poistumisjärjestelyissä.

## Hankintalaki

- uusi laki julkisista hankinnoista ja käyttöoikeussopimuksista tuli v. 2017
- hankinnan kohteen kuvauksessa tulee pääsääntöisesti huomioida **kaikkien käyttäjien vaatimukset**, kun hankinnan kohde on tarkoitettu luonnollisten henkilöiden käyttöön

## Maankäyttö- ja rakennuslaki ja –asetus

- useita esteettömyyteen liittyviä säännöksiä, jotka koskevat alueiden käytön suunnittelua ja rakentamisen ohjausta sekä rakennuksia ja julkista kaupunkitilaa
- alueiden käytön suunnittelun tavoitteissa korostetaan **eri väestöryhmien, kuten lasten, vanhusten ja vammaisten** tarpeet tyydyttävän elinympäristön luomista

## YK:n sopimus vammaisten ihmisten oikeuksista

- Suomi ratifioinut 2016
- yleissopimus täydentää jo voimassaolevia YK:n ihmisoikeussopimuksia
- sopimuksella vahvistetaan **kaikkien ihmisoikeuksien ja perusvapauksien kuulumisen myös vammaisille** henkilöille ja heille taataan mahdollisuus nauttia näistä oikeuksista ja vapauksista täysimääräisesti ilman syrjintää

### 9. artikla

**Esteettömyys ja saavutettavuus** vammaisille henkilöille muiden kanssa yhdenvertaisen pääsyn

- fyysiseen ympäristöön
- kuljetukseen
- tiedottamiseen ja viestintään
- mm. tieto- ja viestintäteknologiaan ja -järjestelmiin sekä
- muihin yleisölle avoimiin tai tarjottaviin järjestelyihin ja palveluihin

## **Ns. saavutettavuusdirektiivi**

(Euroopan parlamentin ja neuvoston direktiivi (2016/2102)  
julkisen sektorin elinten verkkosivustojen ja mobiilisovellusten  
saavutettavuudesta)

- voimaan 2016
- direktiivissä säädetään **julkisen hallinnon verkkopalveluiden saavuttavuudelle** asetettavista **minimitason** vaatimuksista

## **Esteettömyysdirektiivi/ EAA** (European Accessibility Act)

- Euroopan komissio on myös antanut direktiiviehdotuksen Euroopan parlamentin ja neuvoston direktiiviksi **tuotteiden ja palvelujen esteettömyysvaatimuksia** koskien jäsenvaltioiden lakien, asetusten ja hallinnollisten määräysten lähentämisestä
- tavoite: **yhdenmukaistaa tiettyjen tuotteiden ja palveluiden säädöksiä** määrittelemällä niille **yhtenäiset toiminnalliset esteettömyysvaatimukset**
- **kiinnittää erityistä huomiota eri tuotteiden** (esim. älypuhelimien, televisioiden, liikkumiseen liittyvien palveluiden ja pankkipalvelujen) **saavutettavuuteen ja helppopääsyyteen toimintarajoitteisille ihmisille**
- valmisteilla, siirtymäaika
- direktiivi- laki

## **4. Arjen esimerkkejä esteettömyyden puutteista**

# Opasteiden tärkeys



Dentopolis, Oulu

Liikuntavammmaiselle on tärkeää tarvittava tila ja kynnyksettömyys



Apteekki lähellä  
Turun yliopistollista  
Keskussairaala

- toimitilojen  
omistussuhteet









## Esimerkkejä esteellisistä ympäristöistä näkövammaisille

Vaikeuksia näkövammaisille tuovat:

Yllättäen tulevat esteet

- portaat
- esineet kulkureiteillä
  - kukkaruukut, ständit ym.
- isot, monimutkaiset tilat
- kiiltävät, kovat pinnat
- värittömyys, kontrastien puute
- meluisa ympäristö
- opasteiden puute

Huonosti suunnitellut portaat

- kontrastien puute askelmissa
- epätavallinen etenemä
- käsijohteet
  - liian lyhyet
  - katkeilevat
  - vain toisella puolella olevat



## **Turvalliset portaat:**

- käsijohde molemmilla puolilla porrasta kahdella tasolla
- hyvä valaistus
- kontrastinen lista portaan kärjessä
- tasainen askellus/ nousu ja etenemä



<https://www.invalidiliitto.fi/esteettomyys/tasoero/porras>

## Valaistus ja lasiseinät

- valaistus pistemäistä ja kirkasta
- lattia ei erotu seinistä
- lasien heijastukset



Kauppakeskus Skanssi, Turku

Ovenkahva?



Kauppakeskus Skanssi, naisten WC-tilat

**Opasteiden  
sijoitteluja näkyvyys**

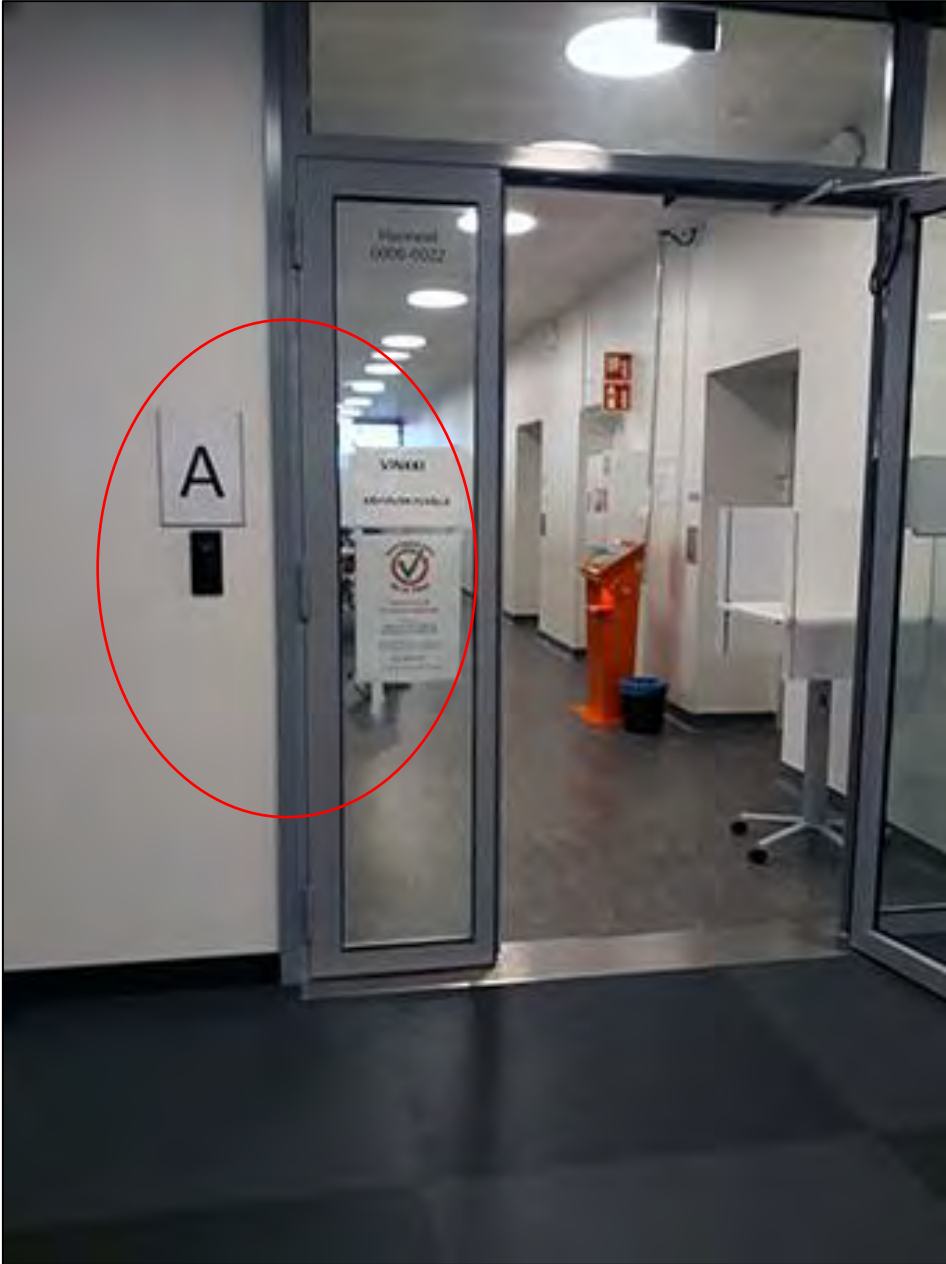

Hyvinvointikeskus, Oulu

# Laputus

A4 ei ole opaste

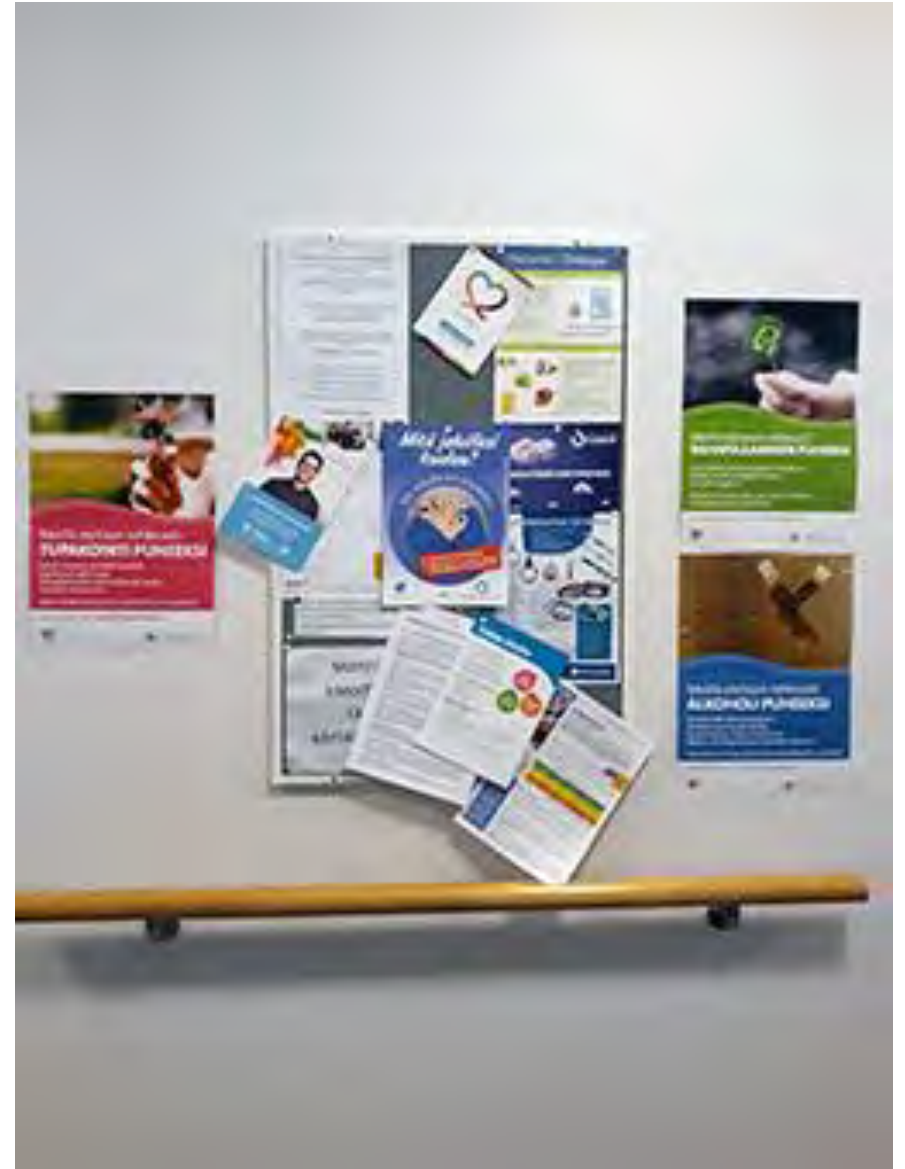

**Kuka se asiakas on?**

**Yliopistollinen keskussairaala  
Näköpoliklinikka**

- palveluketju lähtee jo kotoa,  
paljon ennen palvelua

- opasteet  
kulkuvälineet  
ovet  
kadut.....

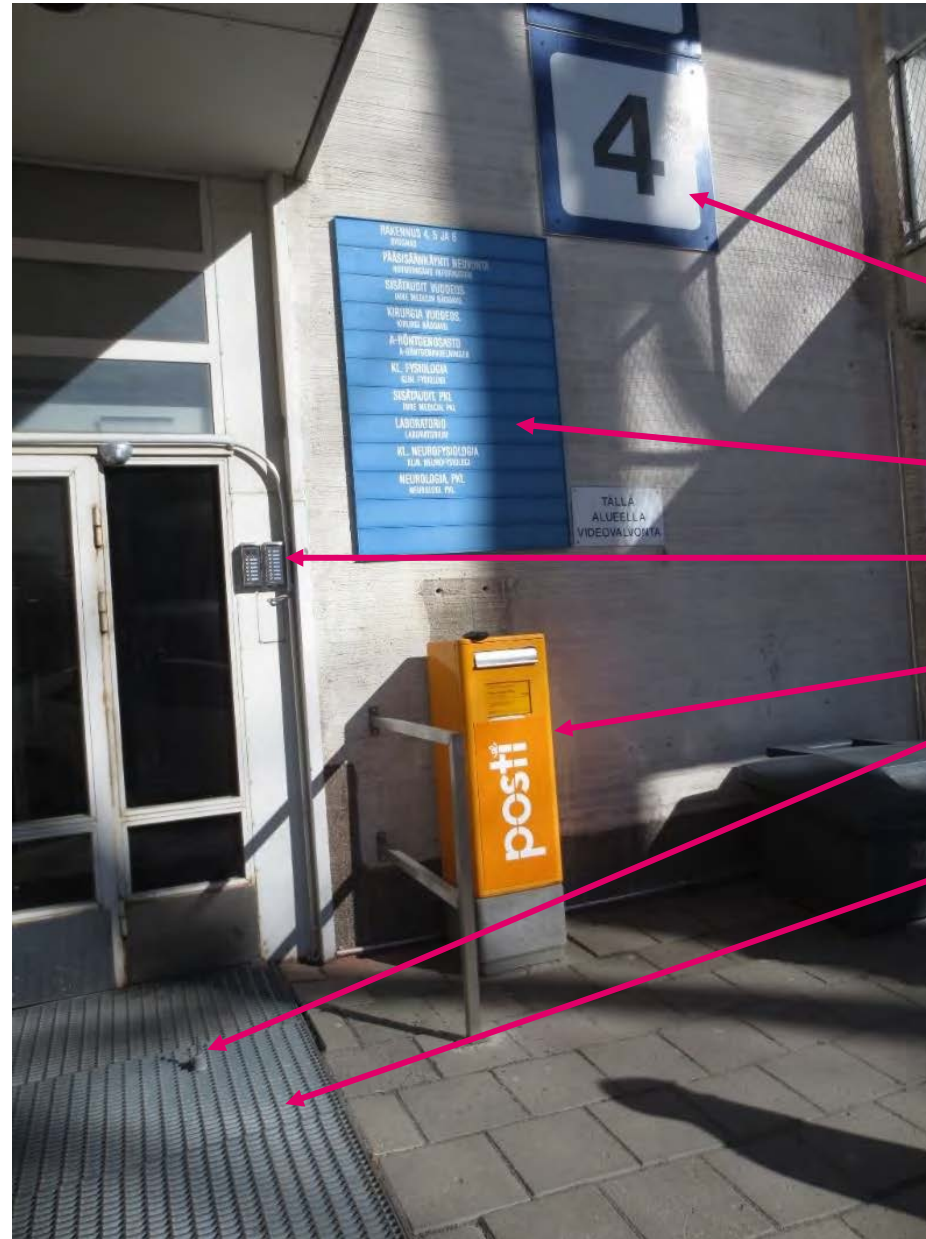

??

??

?? ??  
?? ??  
??

??

## Mitä tapahtuu ellei opasteta?

- tarvitaan henkilökohtaisia avustajia
- henkilökuntaa tarvitaan opastamaan- joka päivä
- lisäksi aulahenkilökuntaa
- potilaat eksyvät
- potilaat eivät ehdi vastaanotolle, maksetaan turhaan





TYKS silmäpoliklinikka

## 6. Esteettömyys kirjastoissa

1. Internet-sivut, tulisi sisältää esteettömyystiedot
2. Miten palveluun löytää
  - opastus rakennukseen ja rakennuksessa
3. Sisäänkäynti
4. Liikkuminen tiloissa
5. Neuvontatiskit
6. Esteettömät WC-tilat
7. Induktiosilmukat
8. Aineiston saavutettavuus
9. Aineiston lainaus ja palautus

Seuraavassa on esimerkkeinä käytetty  
Helsingin Oodia ja  
Turun kaupungin pääkirjastoa

Kirjastot ovat iloiltaan melko samanlaisia:

- **lainaus-/ palautustiski**

- kirjahyllyt

- lehtisali

- lastenosasto

- sosiaalitilat

- **WC-tilat**

- **musiikkiosasto**

- luentosali

- kahvila/ ruokala

# Oodi

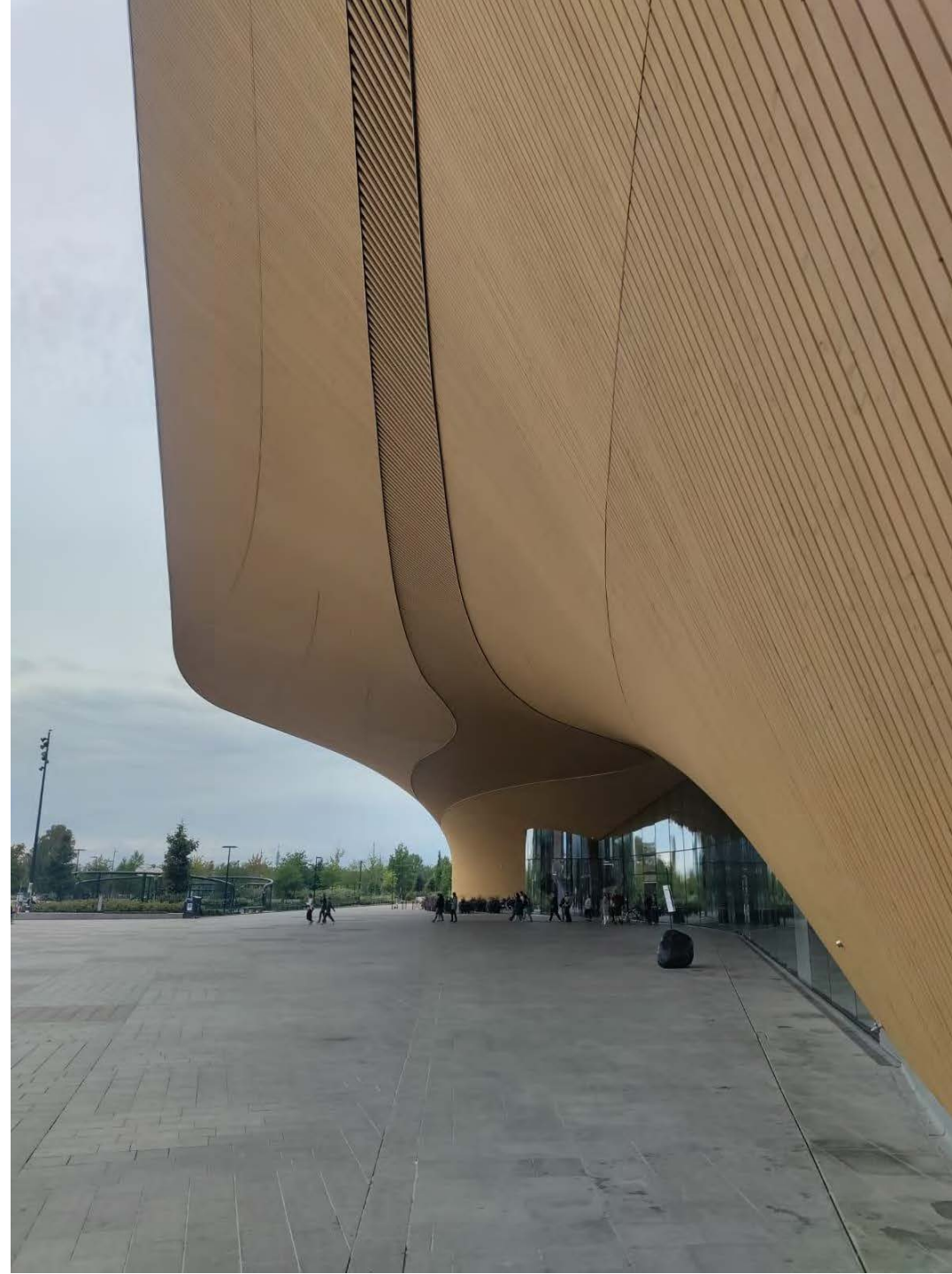

## Saapuminen

- kaksi pääsisäänkäyntiä
- pääsisäänkäynti erottuu huonosti lasisesta julkisivusta

Internetsivut:

<https://oodihelsinki.fi/esteettomyys/>

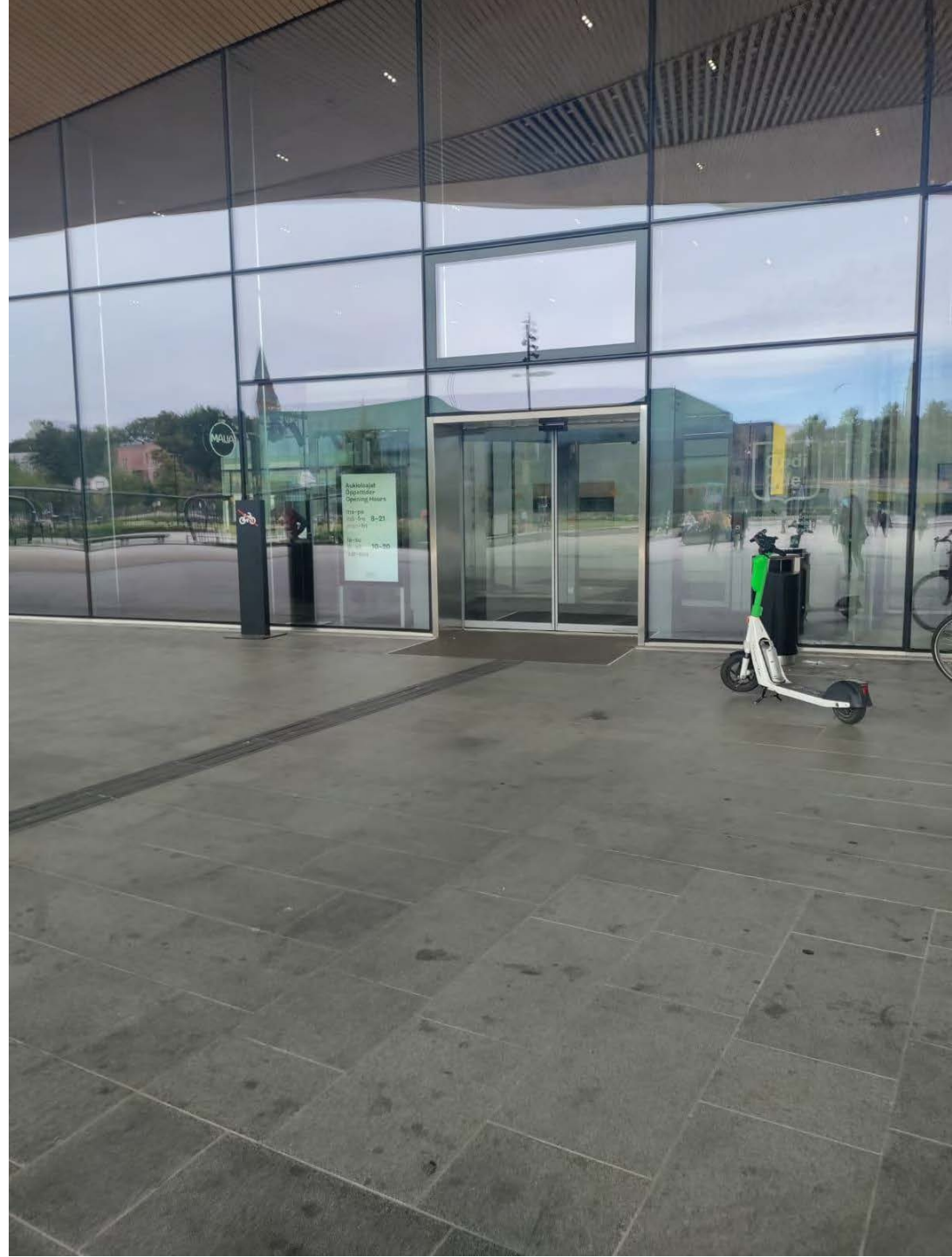



- automaattinen ovenavaaja
- opaste liian pieni
- avaaja melko huomaamaton,  
harmaa harmaassa ympäristössä



- ovimatto peittää näkövammaisten opasteet

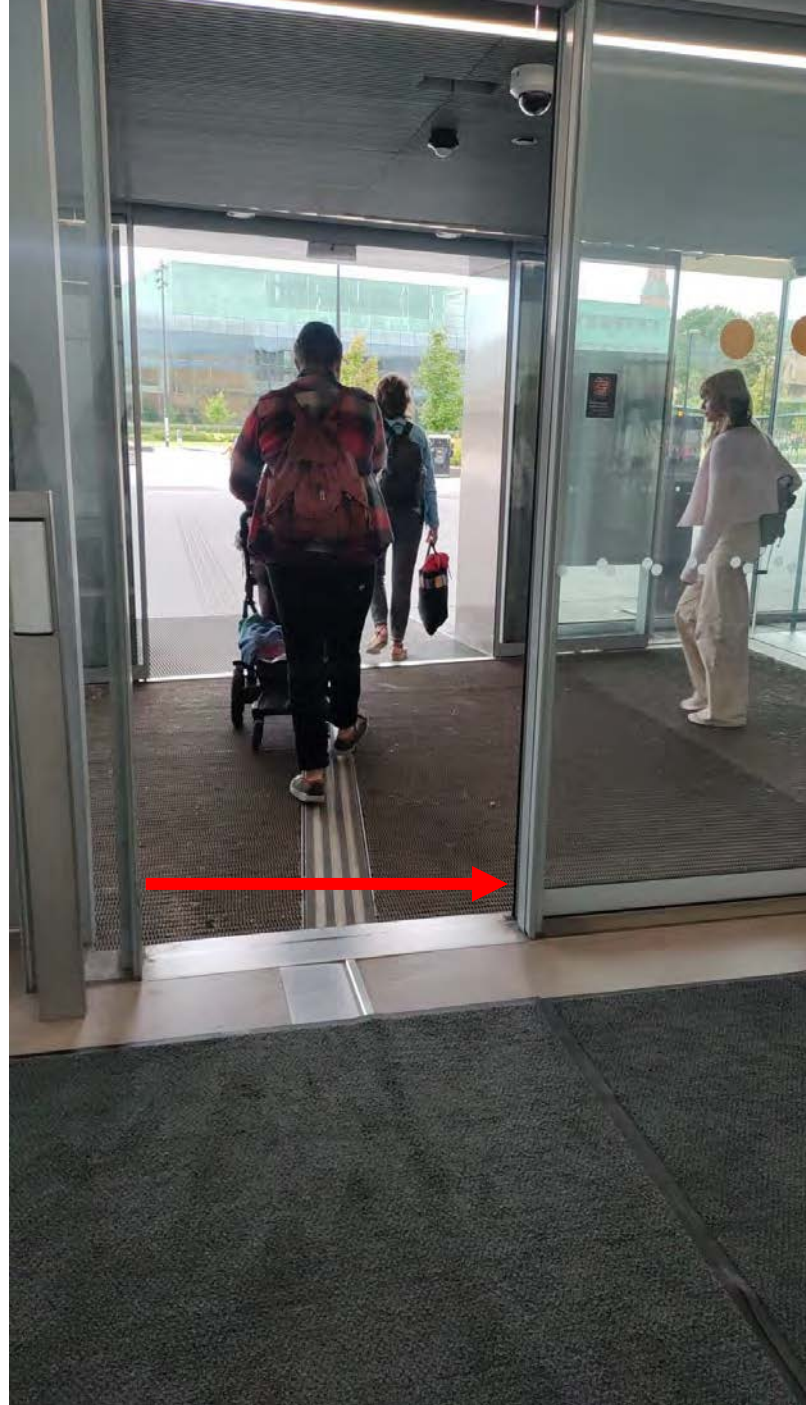

Opasteet heti tullessa





# Opastus

- kohokartta



# KESKUSTAKIRJASTO CENTRUMBIBLIOTEKET CENTRAL LIBRARY

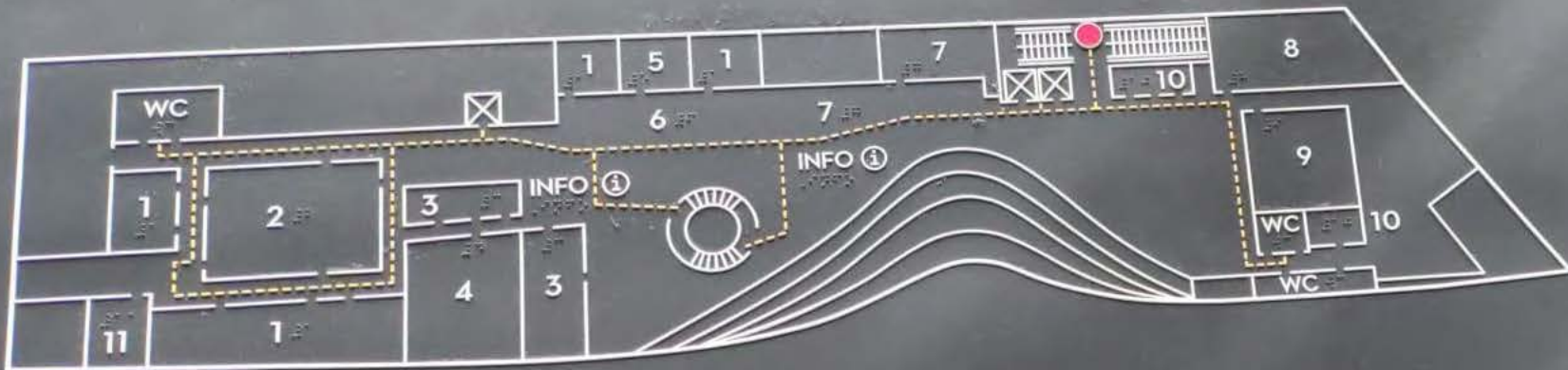

2.

- |                         |                         |              |
|-------------------------|-------------------------|--------------|
| 1 RYHMÄTILAT            | 1 GRUPPRUM              | 1 GROUP ROOM |
| 2 STUDIOT               | 2 STUDIOR               | 2 STUDIOS    |
| 3 PELITILAT             | 3 SPELRUM               | 3 GAME ROOM  |
| 4 OPPIMISTILAT          | 4 RUM FÖR LÄRANDE       | 4 LEARNING   |
| 5 KOPIINTI              | 5 KOPIERING             | 5 COPYING    |
| 6 TIETOKONEET           | 6 DATORER               | 6 WORKST     |
| 7 KAUPUNKIVERSTAS       | 7 CITYVERKS ADEN        | 7 URBAN      |
| 8 LUKUSALI              | 8 LÄSESAL               | 8 READ       |
| 9 KUUTIO                | 9 KUBEN                 | 9 KUU        |
| 10 TYÖTILAT             | 10 ARBETSNUM            | 10 W         |
| 11 KEITTIÖ, oppimistila | 11 KÖK, rum för lärande | 11 K         |

● OLET TÄSSÄ, DU ÄR HÄR, YOU ARE HERE  
 KOHORAITA, LEDSTRÅK, GUIDING STRIPE

PORTAIKKO, TRAPPA, STAIRS  
 LIUKUPORRAS, RULLTRAPPA, ESCALATOR  
 HISSI, HISS, LIFT  
 5 M

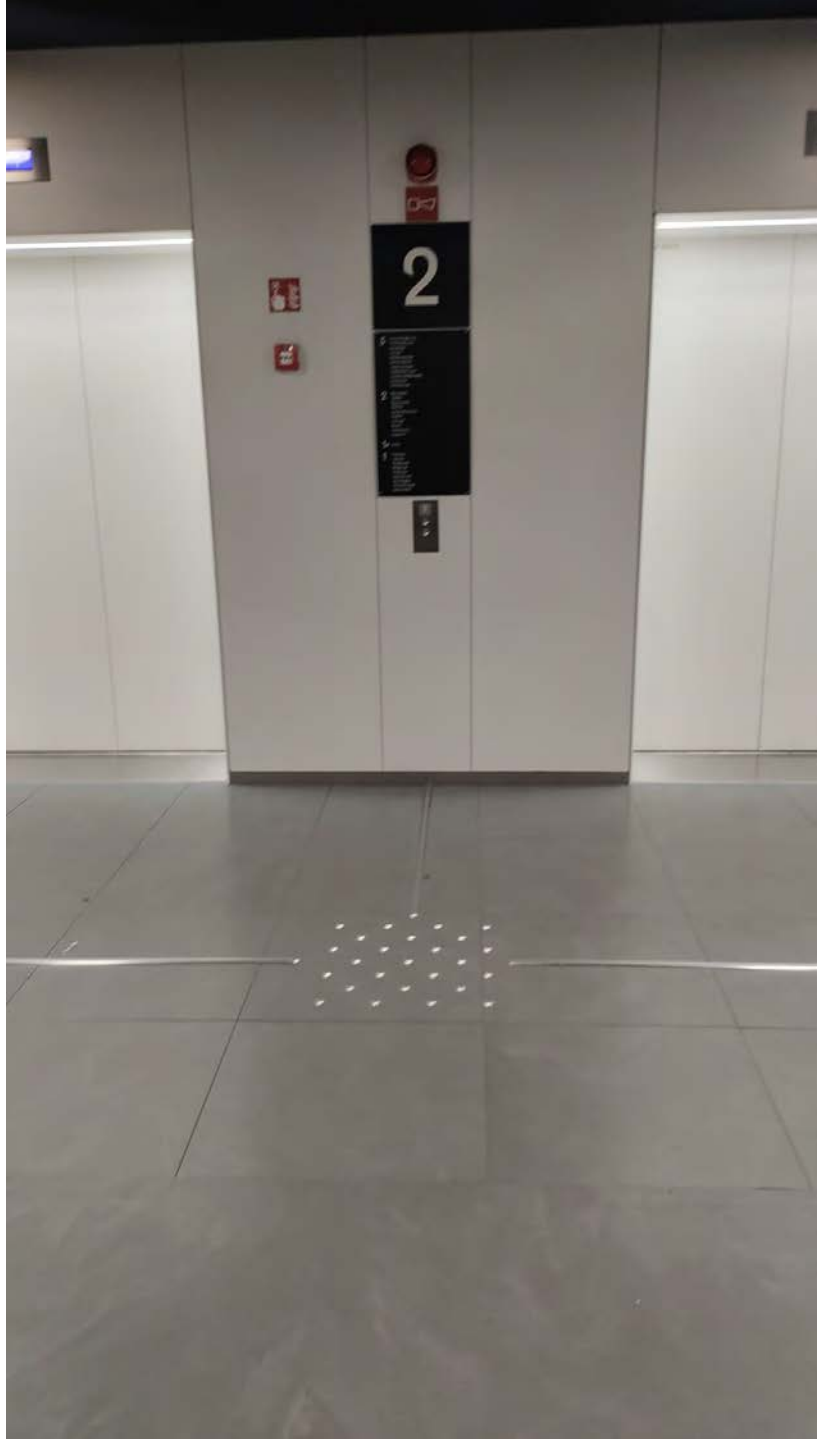

# Kerrosopasteet

Teksti erottuu huonosti



## Tila

- helppo kulkea, väljää
  - silti ei kaiu
    - kuuloesteettömyys
- lattia, seinät, katto erottuvat toisistaan

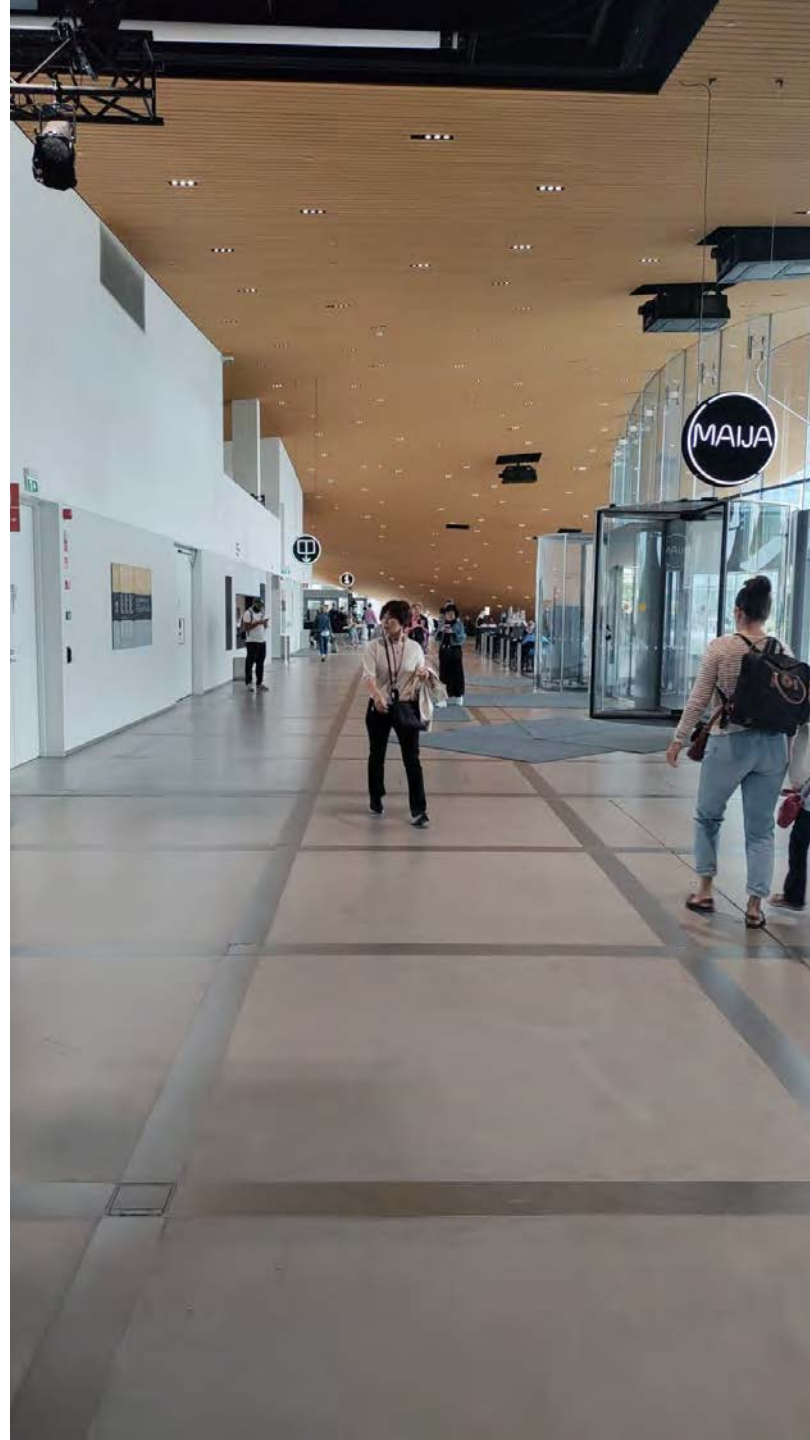

- matto toimii opasteena
- jätä vaunut tähän
  
- valoa!

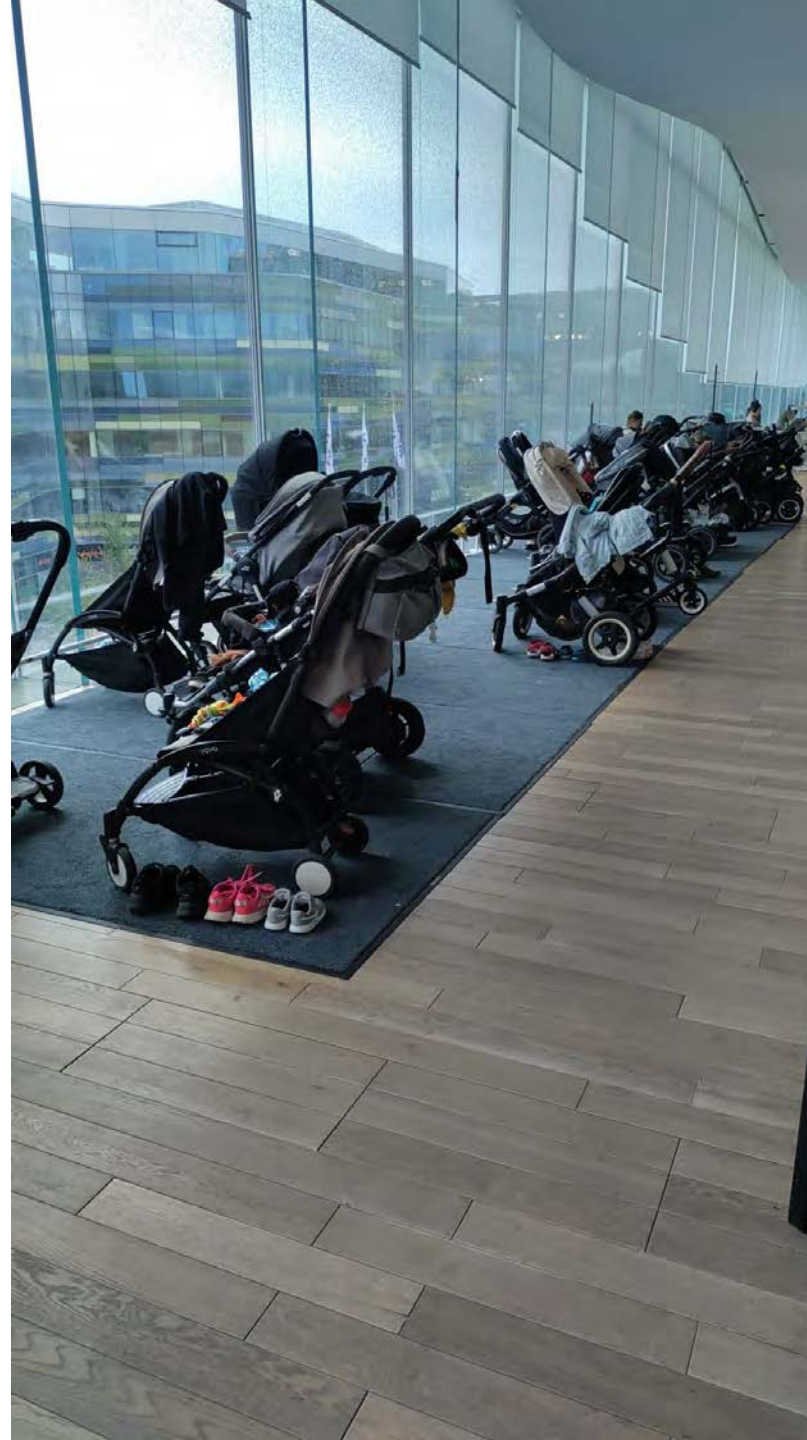

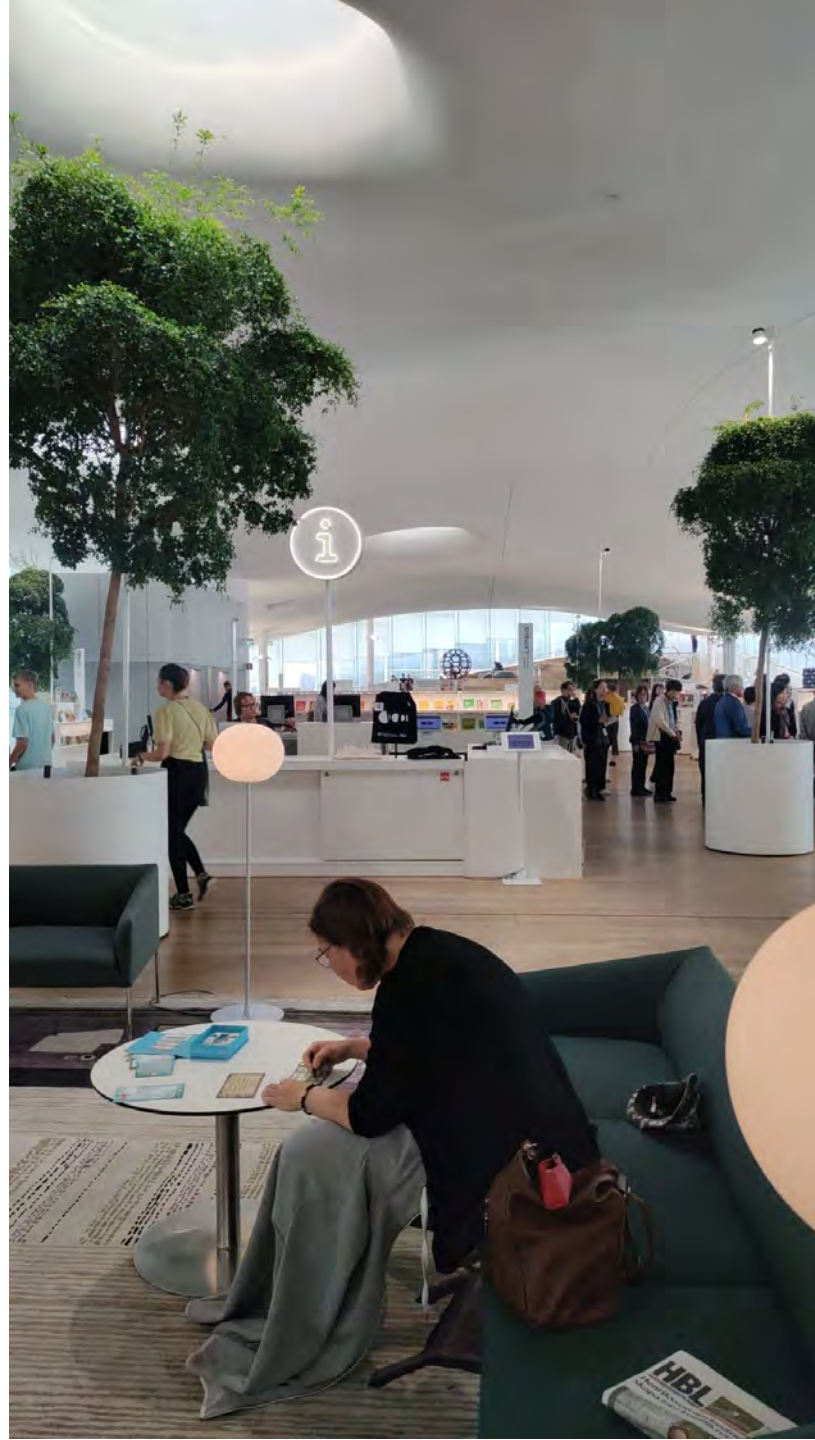

# Lainaustiskit

- kumpi opaste on parempi?

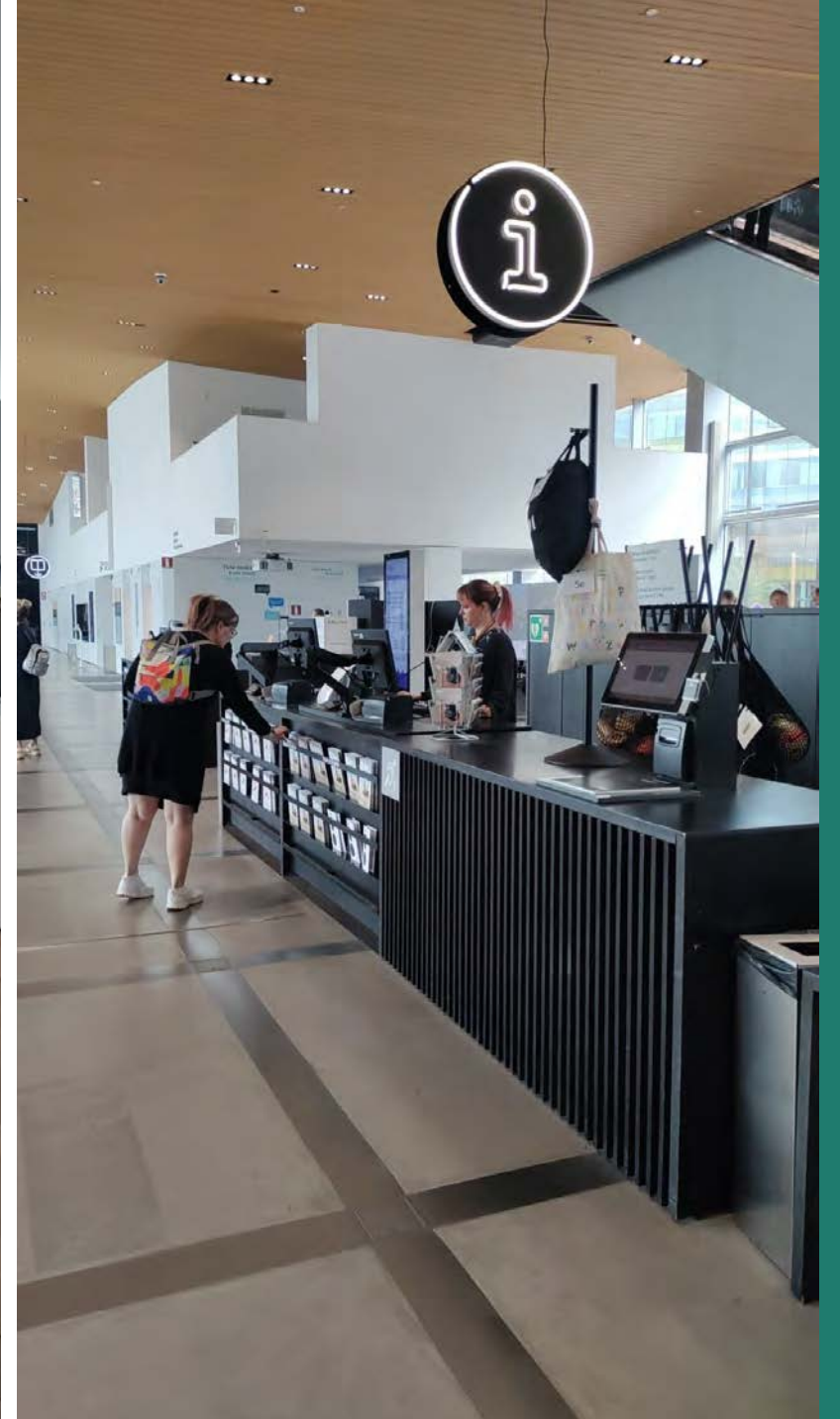
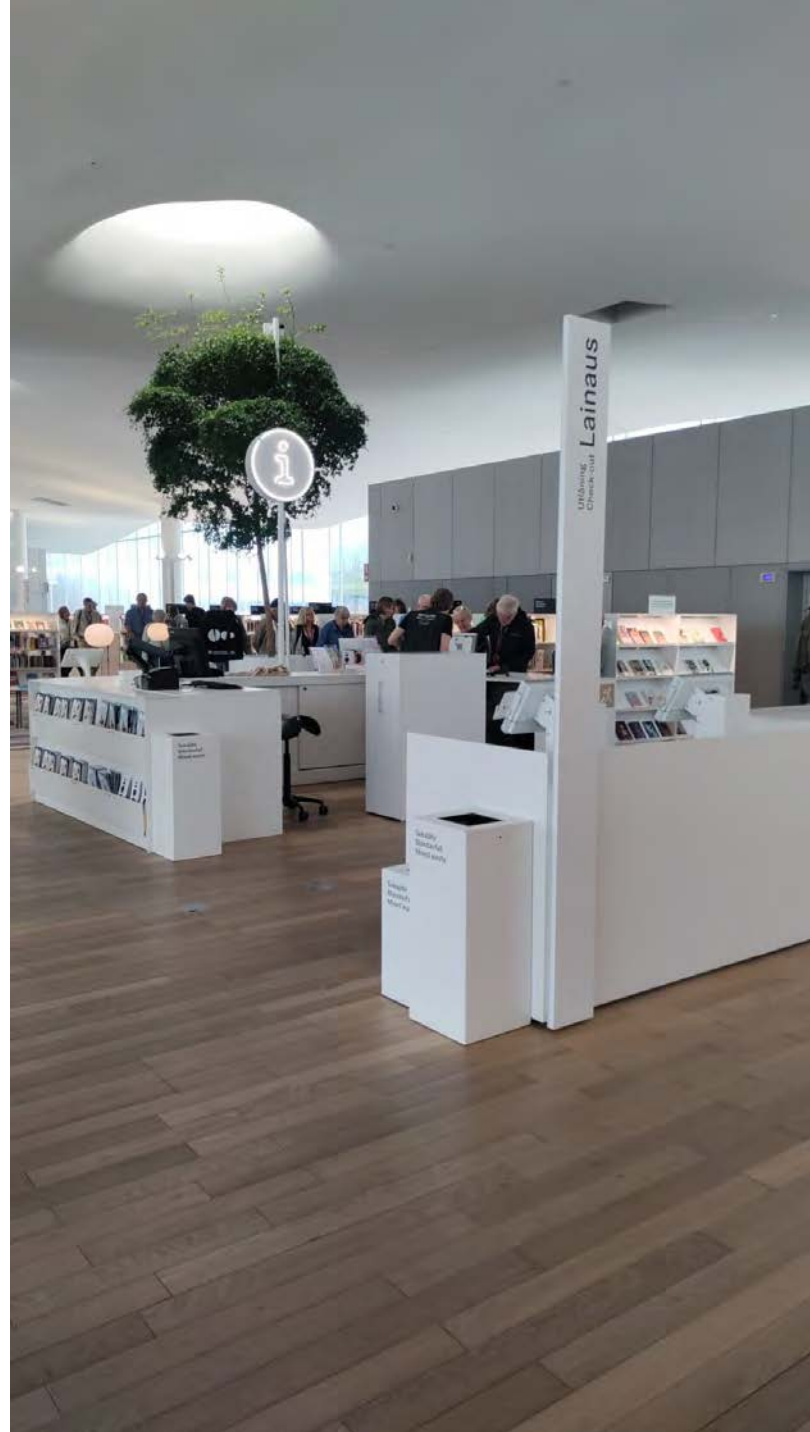

Erilaisia opasteita



opasteet  
heijastukset



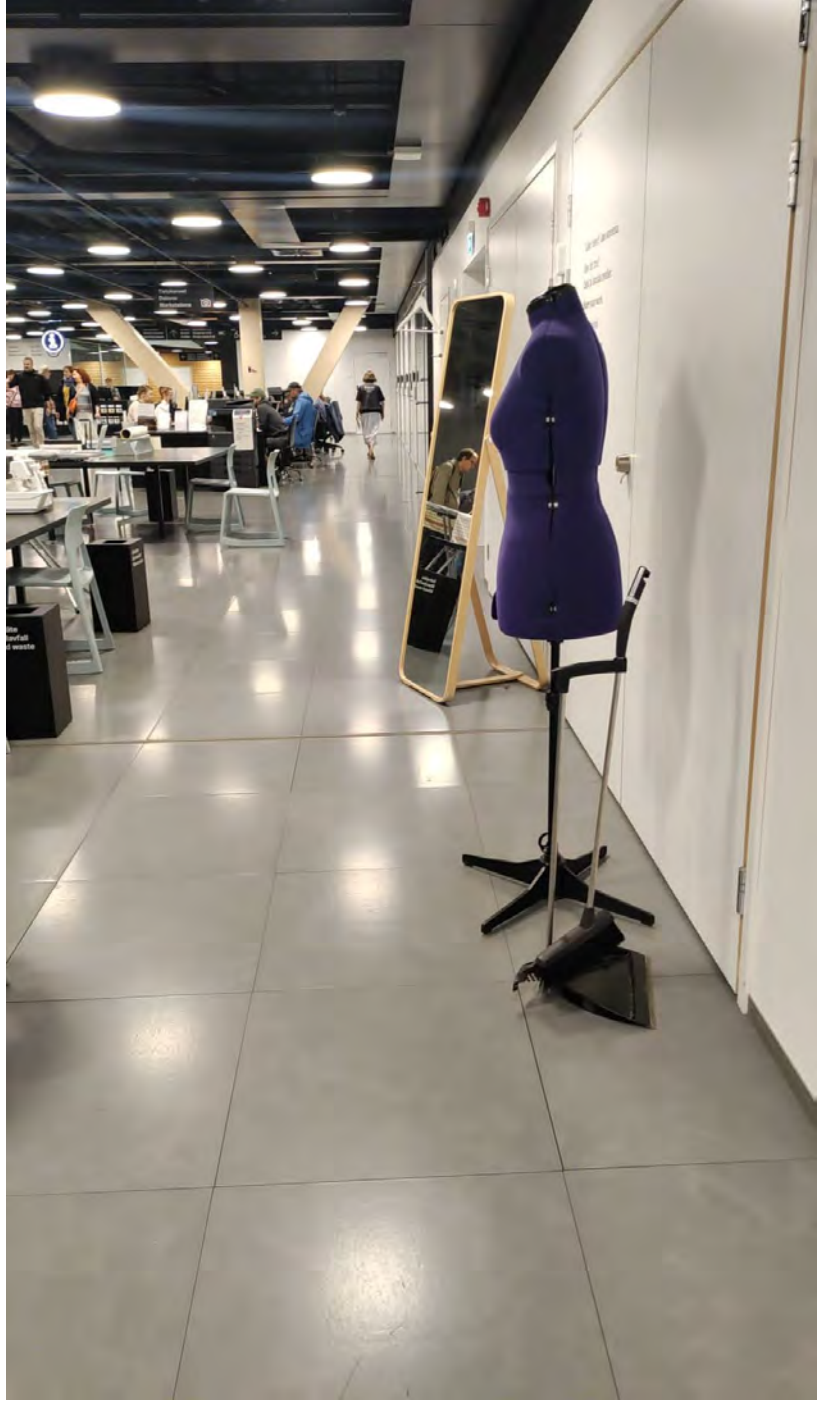

# Aineiston löytäminen

- muovittaminen aiheuttaa heijastumista
- riittävän suuri fontti auttaa kaikkia
  - näkövammaisten opastaminen myös tarpeen



Tietokirjallisuus 587 – 598  
Facklitteratur  
Non-fiction

Tässä hyllyssä esimerkiksi  
Ekohylly  
587.11 Sienet  
590 Eläintiede

I denna hylla finns bland annat  
Miljöhyllan  
587.11 Svampar  
590 Zoologi

In this shelf, for example  
Eco-shelf  
587.11 Fungi  
590 Zoology

Tietokirjallisuus 600 – 613  
Facklitteratur  
Non-fiction

Tässä hyllyssä esimerkiksi  
610 Lääketiede  
615 Terveystieteet  
615.1 Ravinto-oppi

I denna hylla finns bland annat  
610 Medicin  
615 Hälsövård  
615.1 Näringfysiologi

In this shelf, for example  
610 Medicine  
615 Health care  
615.1 Nutritional physiology

Juuri palautettua. Nyligen returnerade. Just returned.

LIEVA TULEHDUS  
REIJO LAATIKAINEN I

- aineiston sijoittelu
- kumartuminen voi olla joillekin vaikeaa



# Tila ja valo



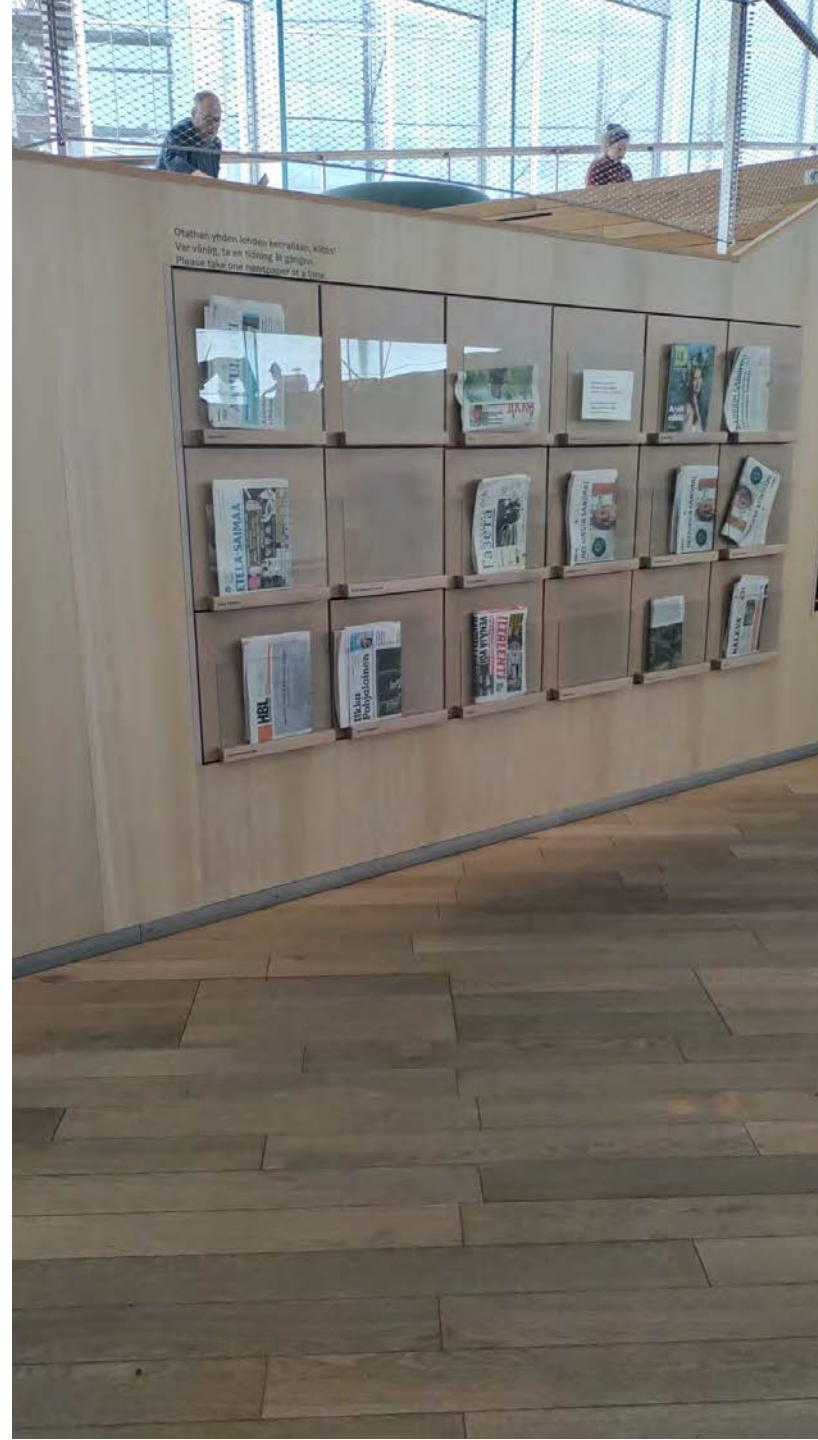

## Tiedonhaku

- pöydän ääreen pääsee myös pyörätuolilla

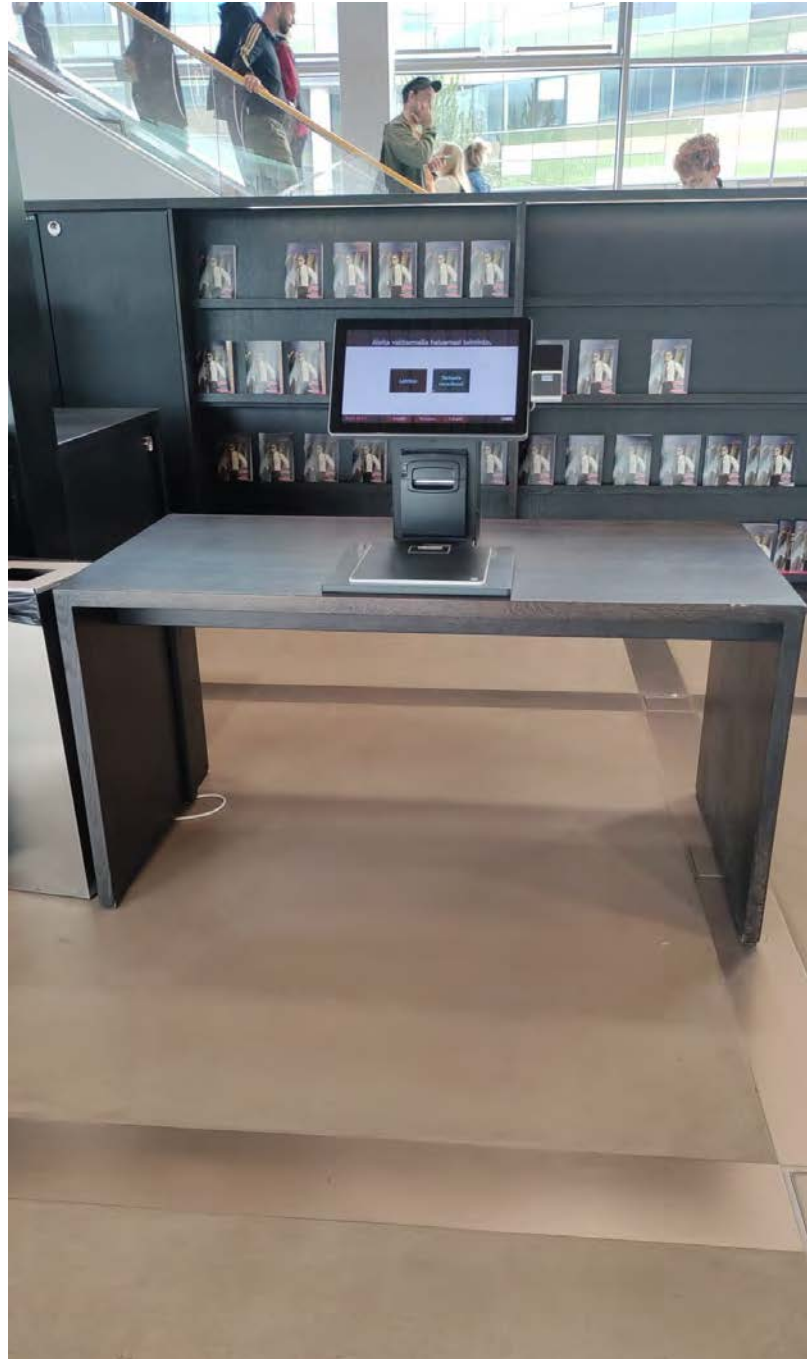

# Turvallisuus



# Turun kaupunginkirjasto

- Turun keskustassa osoitteessa Linnankatu 2
- vanha ja uusi osa



K. A. Wrede 1907



JMMK- arkkitehdit, 2007



- lippa puuttuu
- rakennuksen opaste

Aina jos on portaat,  
tarvitaan myös luiska



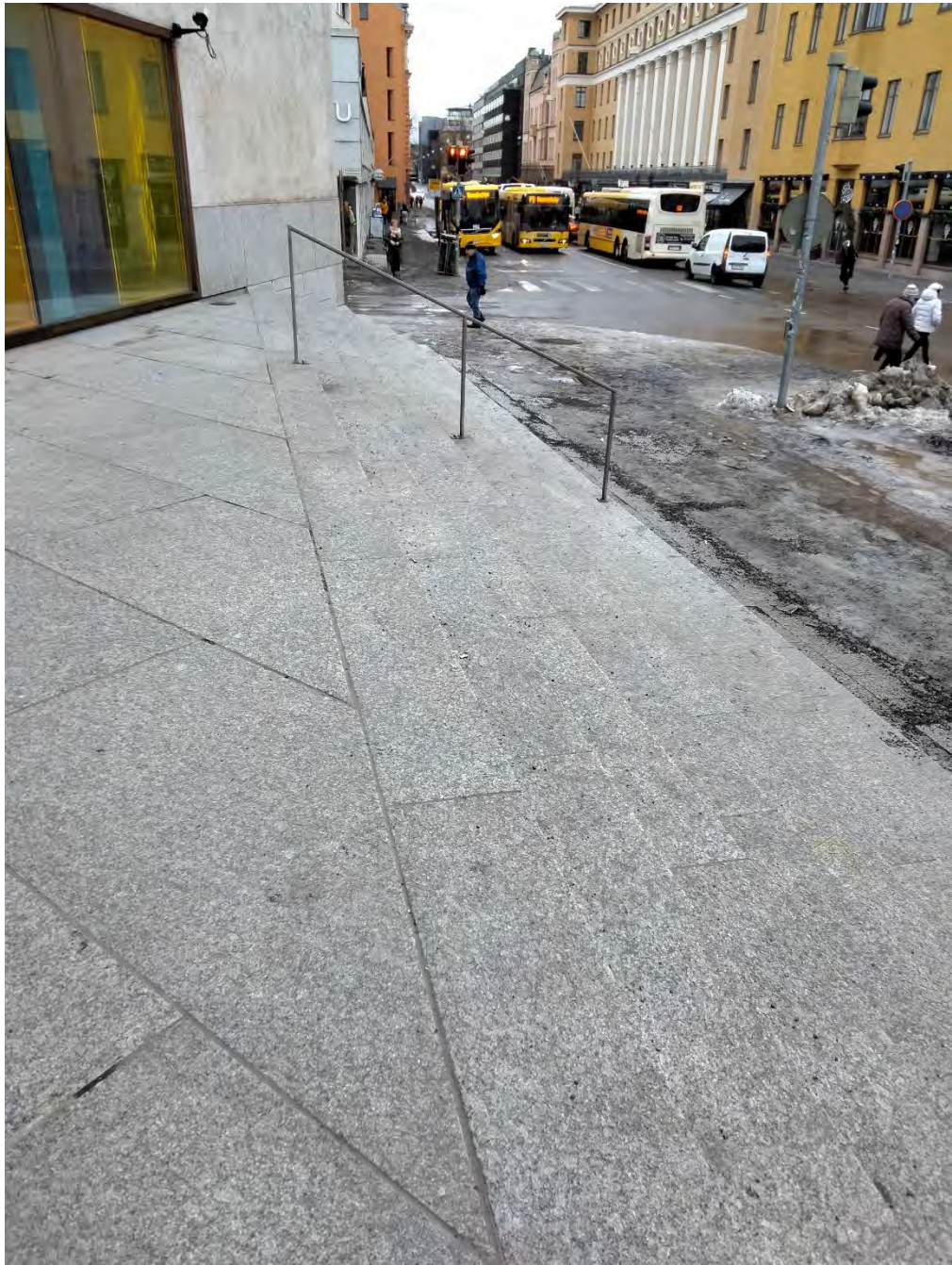

Opaste ulko-ovessa



# Kunnossapito!

- lämmitys portaisiin ja luiskiin



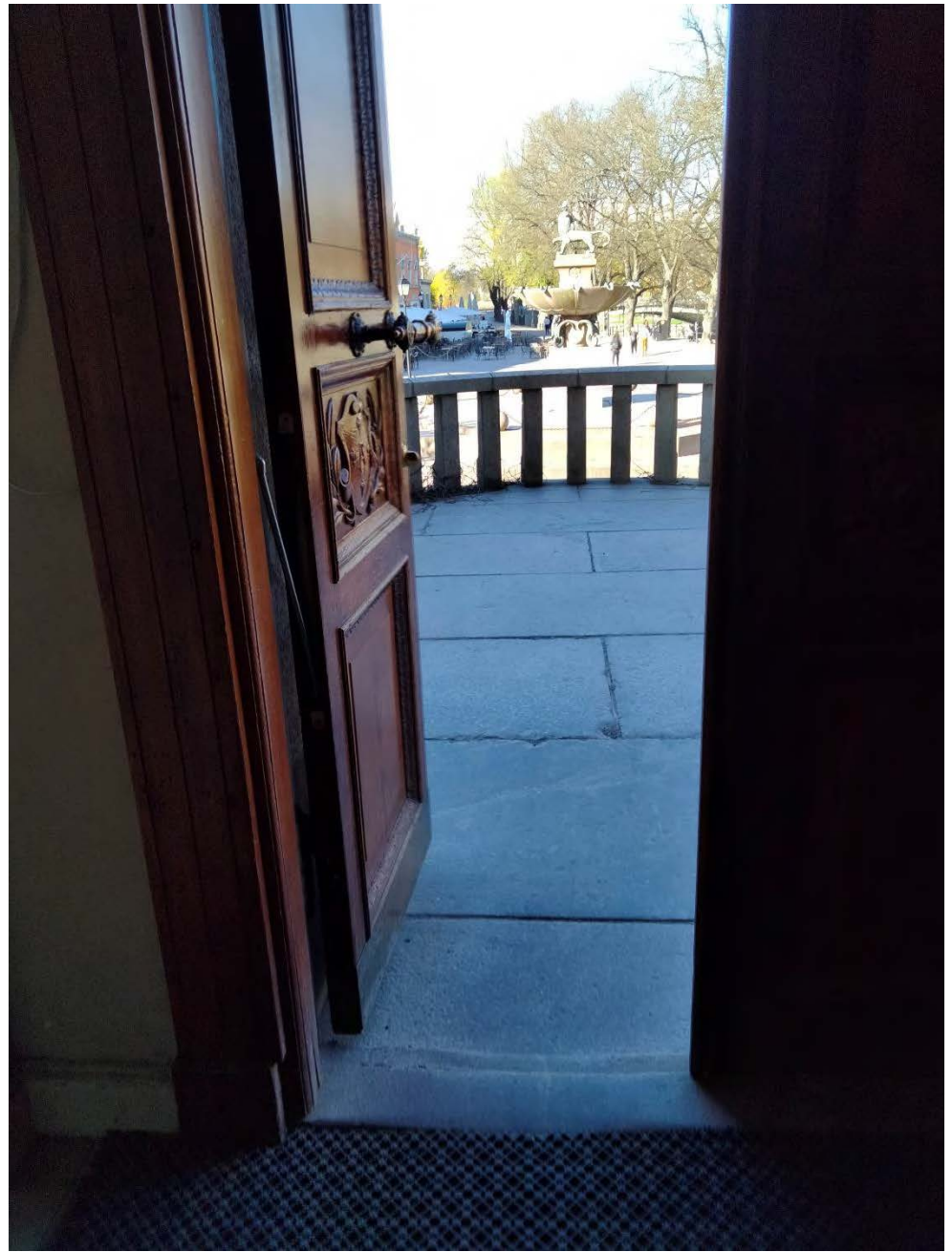







# Palautus

- tasaisen valaistuksen merkitys

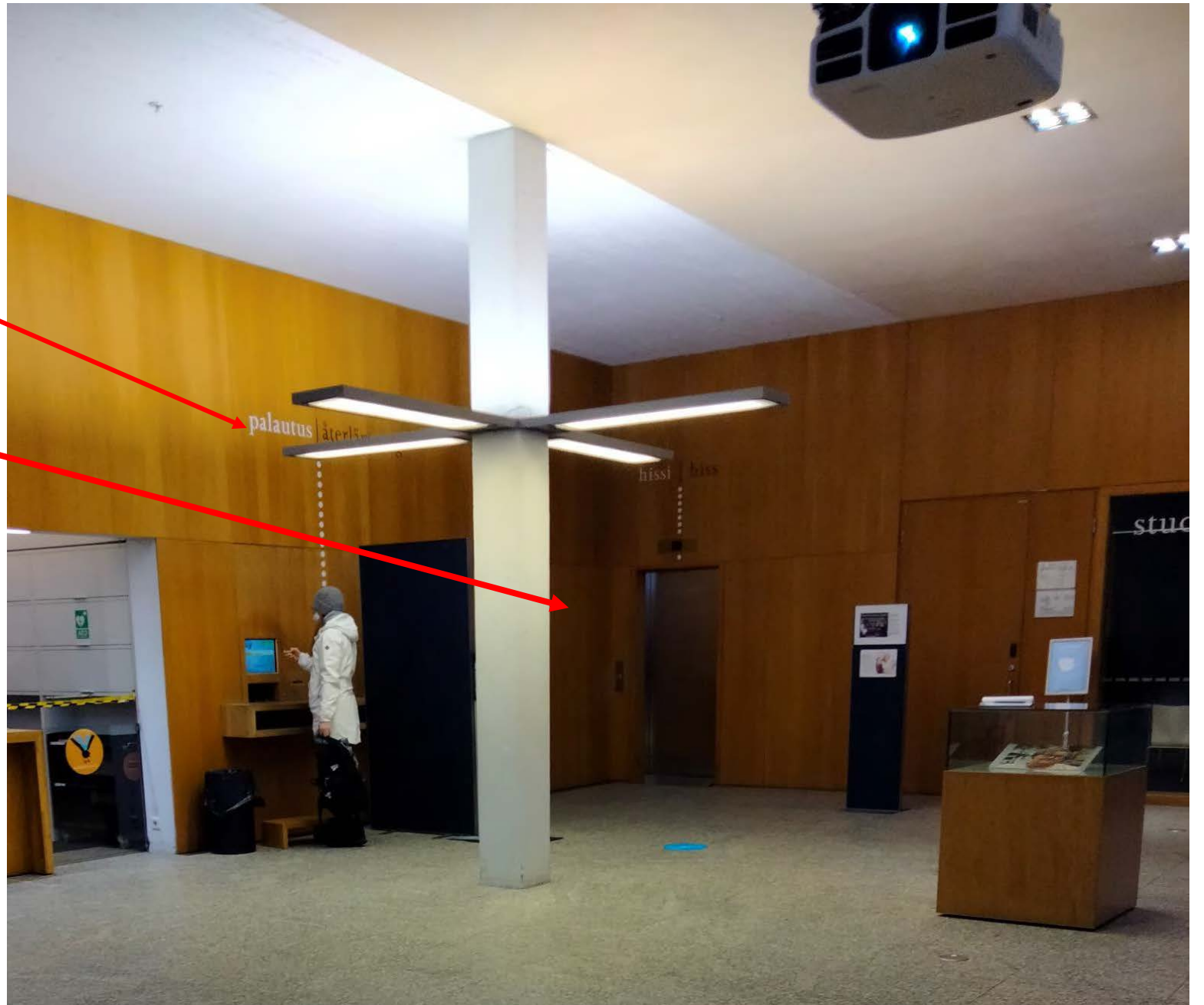

## Palvelutiskit

- Turussa useita erilaisia

**Infon** merkki puuttuu tulosuunnista

**Varusteina tiskeillä tulee olla:**

- induktiosilmukka
- keppiteline
- laukkukoukku
- matala osa

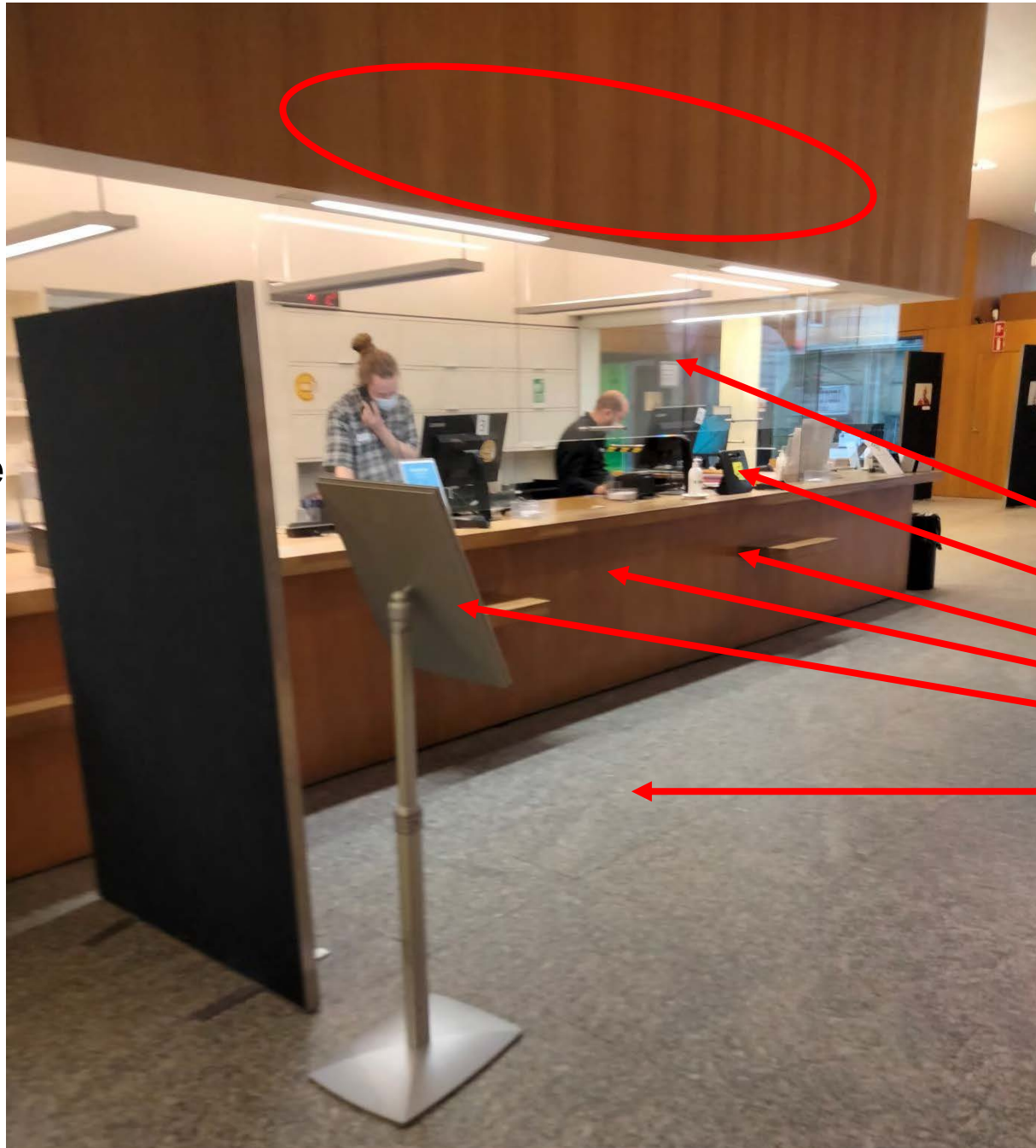

- yleisilme sekava
- tieto jota etsitään vaikea löytää

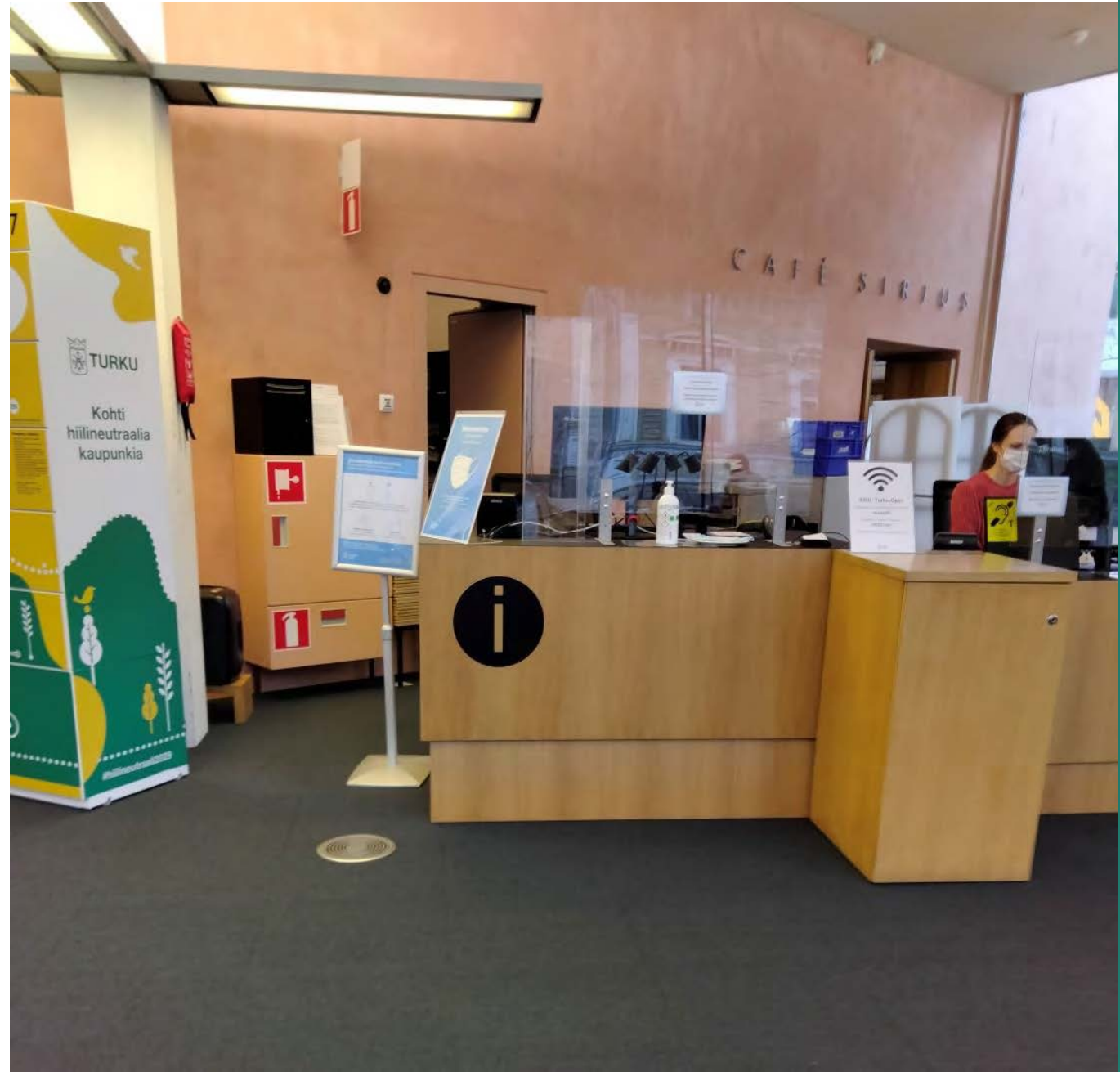

- tuoli kulkureitillä
- millainen tuoli?



## Aineiston sijoittelu ja saatavuus

- opasteen korkeus ja materiaali
- luettavuus
- pääseekö opasteen lähelle



- vastavalo





- kulkureitit



# Opastus



- kenelle viestit ja miten?

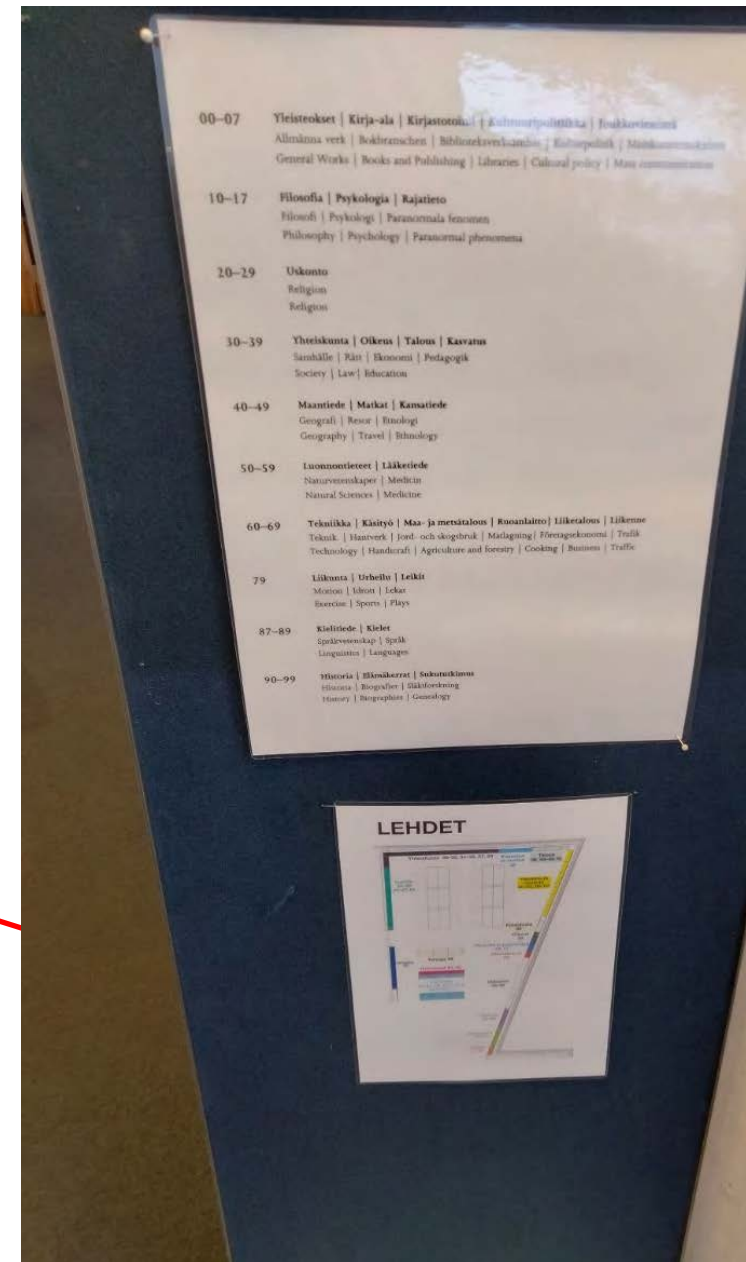
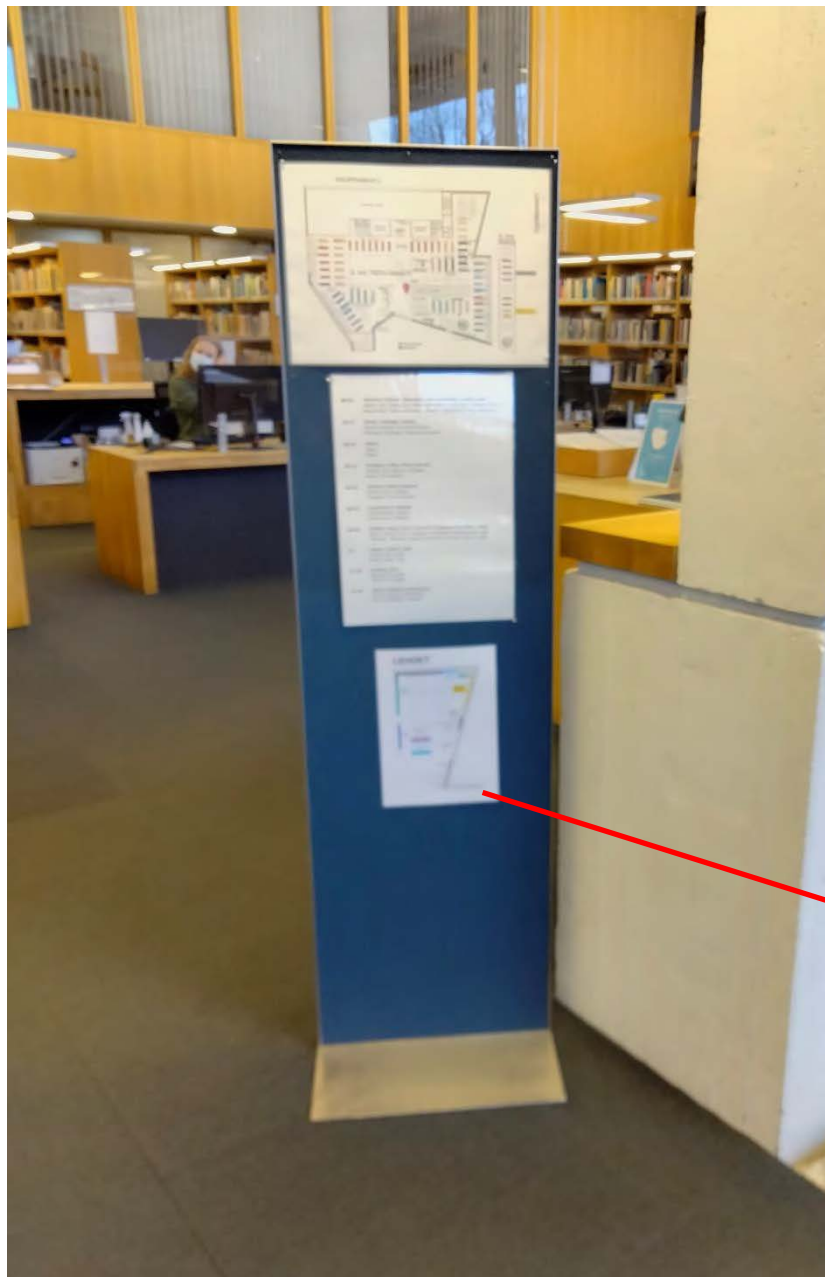

- opasteet kaikille



## Opastamisen vaikeus

Paljon ja pienellä fontilla

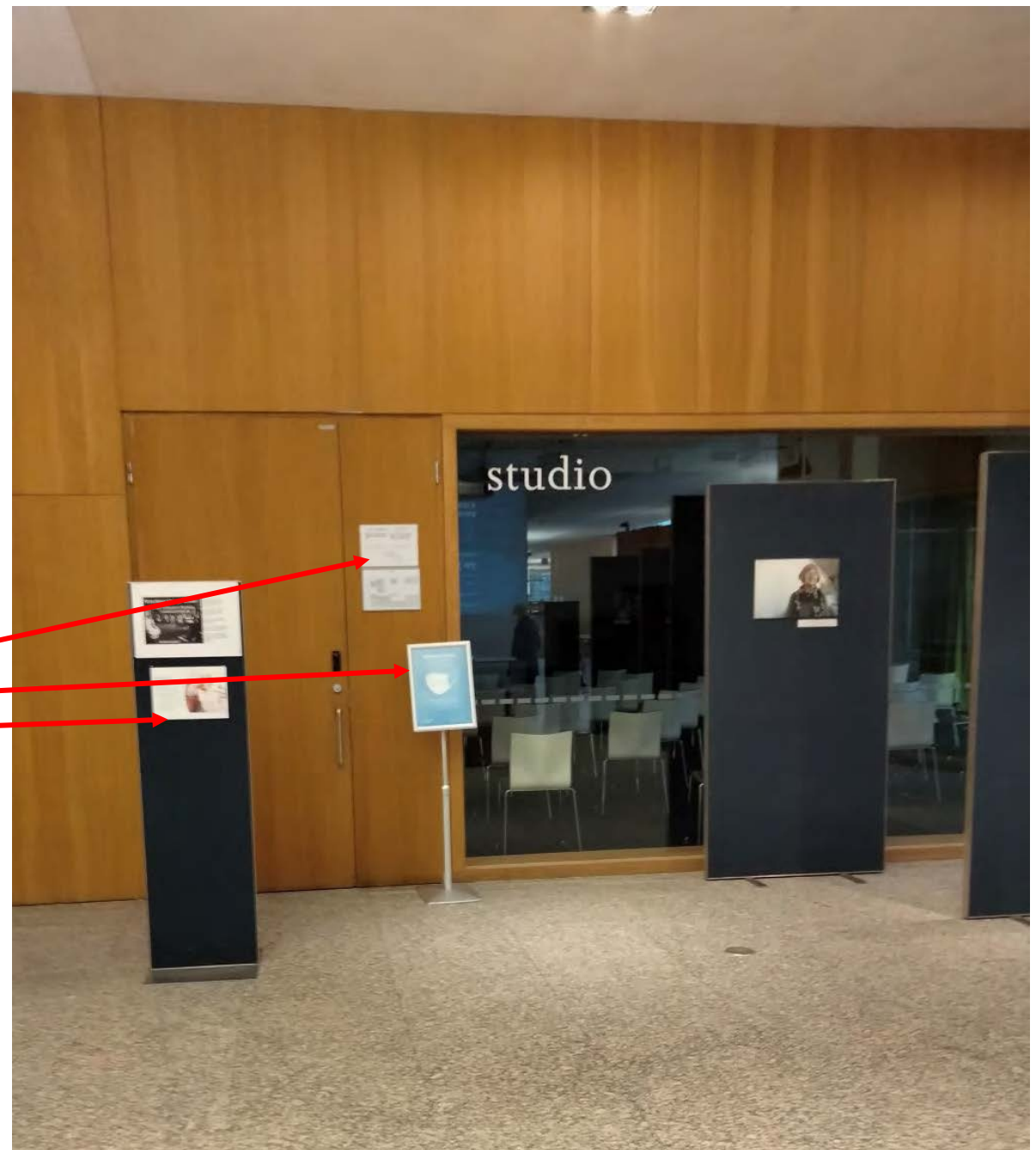

# Oleskelu

- käsinojalliset, eri korkuiset tuolit
- tuolin löytyminen, väri



## Mittakaava

- kalusteita kaikille käyttäjille



## Sosiaalitilojen merkitys

- mikä tämä käytävä on?



## Portaat

- portaiden turvallisuus
- käsijohteet
- kontrastireunat askelmien kärjissä

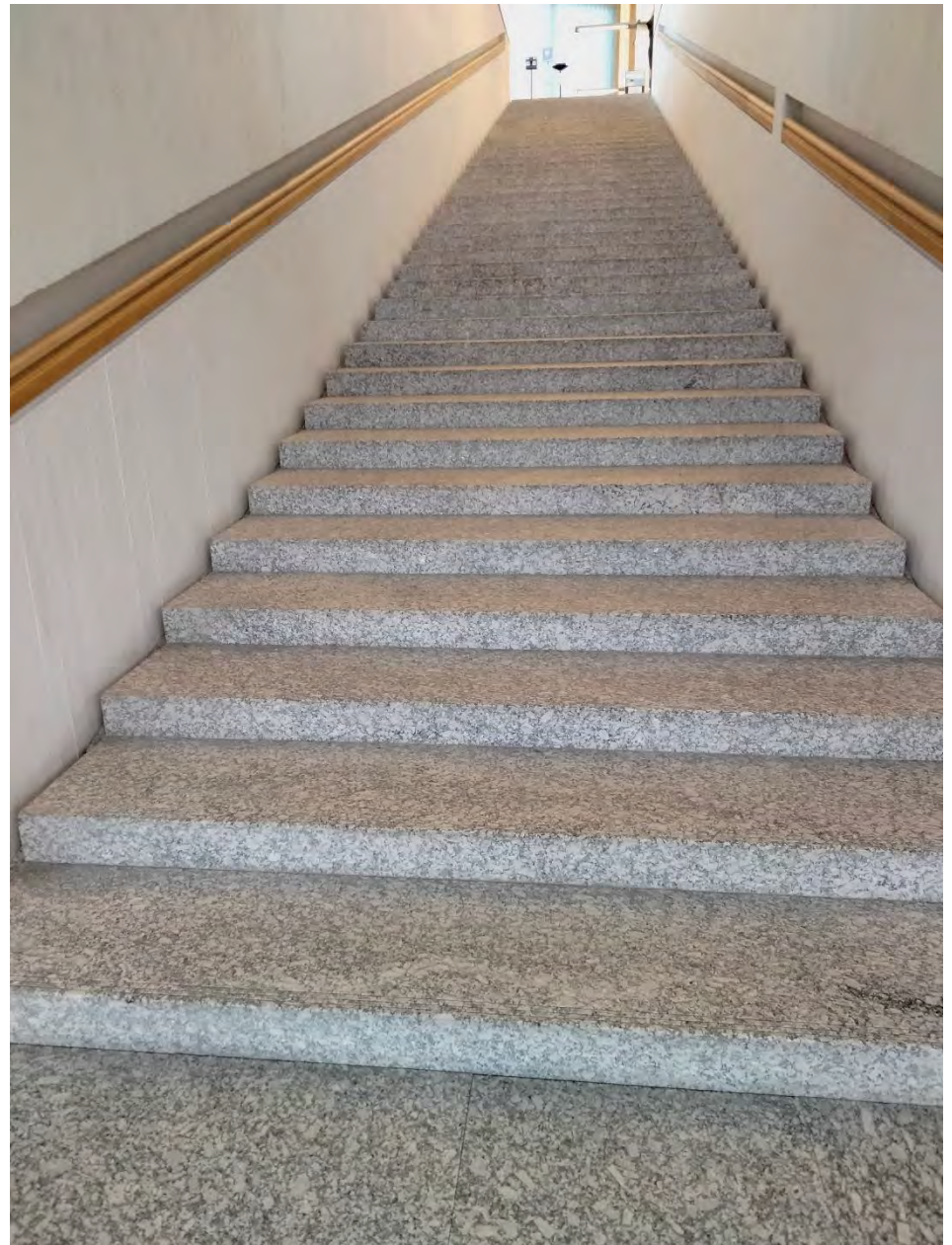
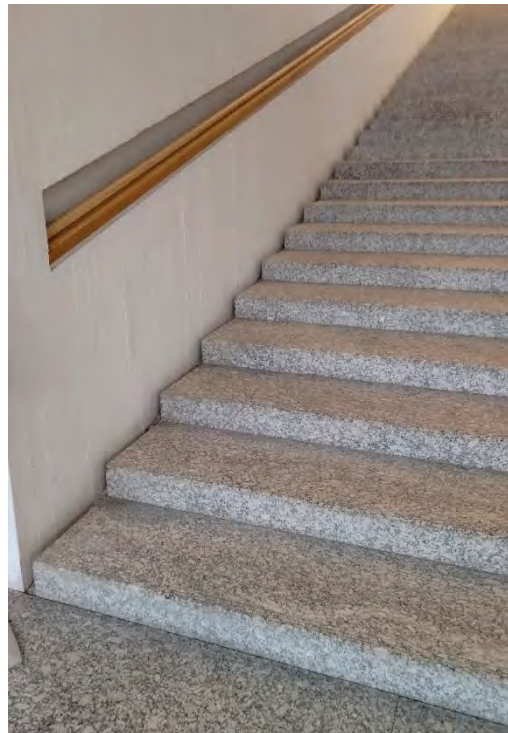

- mitä ajatuksia tämä kuva herättää?



- lastenosaston lainausautomaatti



# Puhelimien latauspiste

- opasteet
- luukkujen sijoittelu



- lainattava suurennuslasi



## **5. Miten esteettömyyteen voidaan vaikuttaa**

## Uusi rakennus

1. Esteettömyyden ottaminen huomioon jo suunnitteluvaiheessa
2. Esteettömyyssuunnitelma ja –selvitys
  - miten esteettömyys aiotaan toteuttaa
3. Asiantuntija suunnittelussa mukana koko prosessin ajan
4. Palvelun käyttäjien kuuleminen ja kokemukset
5. Esteettömyystarkastukset, suunnitelmien päivitys
  - esim. värit eivät näy pohjapiirustuksissa
6. Esteettömyyden lopputarkastus
  - asiantuntija tekee
  - vammaisneuvoston ja asiantuntijan ero

7. Henkilökunnan koulutus

8. Esteettömyyden ylläpito

- yhteistyötahot

## Vanhan korjaaminen

### 1. Esteettömyyskartoitus, asiantuntija

- erilaisia kartoituksen tekijöitä, varmista osaaminen

### 2. Palvelun käyttäjien ja työntekijöiden kuuleminen ja kokemukset

- haastattelut ja kyselyt
  - miten asiakkaat ja henkilökunta kokevat tilat
  - mitä hyvää/ huonoa

**Kiitos mielenkiinnosta!**

**Kysymyksiä, palautetta voi lähettää**

<https://esteettomyyskonsultti.fi/>

## **Lähteet:**

Kilpelä, N. (2019). (toim.). Esteetön rakennus ja ympäristö. Rakennustieto Oy. 145 s.

Rakennetun ympäristön esteettömyyskartoitus (2009). Opas kartoituksen tilaajalle ja toteuttajalle. Ruskovaara, A. Invalidiliitto ry (toim.). Invalidiliiton julkaisuja O.38., 2009. 176 s.

## **Valokuvat:**

Solasvuo, J. ellei toisin mainita

## **Internet-lähteet:**

<https://kuulokuvat.fi/view/14/10/21>. 19.5.2025.

<https://fyndiq.fi/tuote/oven-avaamisen-apuvaline-avaimen-apuvalineen-kaantajapidike-oven-avaamiseen-apuvalineella-abc4c0a79934a9c/>. 20.5.2025.

<https://www.ouka.fi/media/4938/download>. 17.5.2025.

<https://wematchu.com/fi/rooms/17/muut/articles/5515/luotaitseesi-jarisytti-koko-organisaatiota>

<https://blogs.helsinki.fi/kestavyyspankki/kestava-kehitys-kasitteena>. 17.5.2025.

<https://www.invalidiliitto.fi/esteettomyys/tasoero/porras>. 20.5.2025

<https://www.youtube.com/watch?v=Bc3Tlo6T8yg&feature=youtu.be> 20.5.2025.

[https://www.google.com/search?q=saavutettavuus&client=firefox-b&source=lnms&tbm=isch&sa=X&ved=0ahUKEwjPz6Ty5r\\_eAhUkMewKHcJLB\\_4Q\\_AUIDygC&biw=3224&bih=1326#imgrc=ECStZ3HTsKd9NM](https://www.google.com/search?q=saavutettavuus&client=firefox-b&source=lnms&tbm=isch&sa=X&ved=0ahUKEwjPz6Ty5r_eAhUkMewKHcJLB_4Q_AUIDygC&biw=3224&bih=1326#imgrc=ECStZ3HTsKd9NM): 17.5.2025